



# Преобразователь частоты INNOVERT СЕРИЯ IDD mini PLUS





## Инструкция по эксплуатации

Перед использованием прочтите, пожалуйста, эту инструкцию полностью

Благодарим Вас за выбор универсального многофункционального высокоэффективного преобразователя частоты INNOVERT.

Перед установкой, эксплуатацией, техническим обслуживанием или проверкой преобразователя частоты (ПЧ) внимательно ознакомьтесь с данной инструкцией. Это обеспечит максимально эффективное использование ПЧ и безопасность обслуживающего персонала.

В данной инструкции указания по безопасности подразделяются на «Опасность» и «Предупреждение», поэтому следует уделять особое внимание символам «» (Опасность) и «» (Предупреждение) и соответствующему содержанию текста.

Символ «» означает, что неправильная эксплуатация прибора может стать причиной смерти или серьезных травм.

Символ «» означает, что неправильная эксплуатация прибора может привести к травмам или неисправности ПЧ и механической системы, а также к другим серьезным последствиям.

Рисунки в данной инструкции приведены для удобства описания; они могут отличаться от модернизированных версий преобразователя.

Данная инструкция должна храниться у конечного пользователя для проведения постгарантийного ремонта и технического обслуживания.

При возникновении любых вопросов обращайтесь в нашу компанию или к нашим представителям, мы всегда рады помочь Вам.

## Предисловие

Особенность преобразователей частоты с однофазным выходом состоит в том, что все параметры, связанные с реверсом движения не действенны. Кроме того, в этих преобразователях невозможно реализовать режимы работы с низкими выходными частотами. Диапазон регулирования 1:3, то есть при максимальной рабочей частоте 50 Гц (параметр Pb05), диапазон составит от 20 до 50 Гц. Поэтому параметры, определяющие работу приводов на низких частотах, не эффективны. На частотах ниже 20 Гц электродвигатель не будет развивать номинальный момент.

В связи с этим, ниже приведен список параметров, которые не рекомендуется изменять при настройке преобразователя частоты, работающего в комплекте с однофазным асинхронным электродвигателем.

Pb14, PC08, Pd11, Pd13, Pd14, PE13, PF33.

При настройке параметров Pd15 – Pd20 значения этих параметров 3, 4 и 7 не эффективны.

Обращаем Ваше внимание на то, что преобразователи частоты, предназначенные для работы с однофазными конденсаторными двигателями, подключаются по схеме, несколько отличающейся от схемы подключения трёхфазных преобразователей. Это обусловлено тем, что количество проводов питания двигателя равно двум (а не трём как в трёхфазных двигателях). Кроме того активация клеммы REV не приводит к изменению направления вращения.

## Оглавление

<b>Глава 1 Инструкция по безопасному применению.....</b>	<b>6</b>
1-1 Проверка при получении.....	6
1-2 Перемещение и установка.....	6
1-3 Прокладка и подключение кабеля.....	7
1-4 Подключение питания и ввод в эксплуатацию.....	8
1-5 Проверка и техническое обслуживание.....	9
1-6 Особые ситуации.....	9
1-7 Утилизация.....	9
<b>Глава 2 Описание преобразователя частоты.....</b>	<b>10</b>
2-1 Осмотр при снятии упаковки.....	10
2-2 Обозначение модели преобразователя частоты.....	10
2-3 Характеристики оборудования.....	10
2-4 Внешний вид.....	13
2-5 Доступ к силовым клеммам преобразователя.....	13
2-6 Характеристики различных моделей преобразователей.....	14
2-7 Хранение оборудования.....	14
<b>Глава 3 Установка преобразователя частоты.....</b>	<b>15</b>
3-1 Требования, предъявляемые к месту установки.....	15
3-2 Габаритные, установочные размеры и масса преобразователя.....	17
<b>Глава 4 Электромонтаж.....</b>	<b>18</b>
4-1 Схема электромонтажа основного силового контура.....	18
4-1-1 Описание дополнительных компонентов необходимых для подключения преобразователя.....	19
4-1-2 Замечания по подключению проводов основного силового контура.....	20
4-1-3 Рекомендуемые характеристики проводов и защитного оборудования.....	21
4-1-4 Клеммы основного силового контура и их описание.....	21
4-2 Управляющие клеммы.....	22
4-2-1 Основная схема соединений.....	22
4-2-2 Описание управляющих клемм.....	23
4-2-3 Замечания по монтажу управляющих цепей.....	24
<b>Глава 5 Эксплуатация.....</b>	<b>25</b>
5-1 Цифровая панель управления (внешний вид панели может быть модифицирован).....	25
5-1-1 Описание функций кнопок.....	25
5-2 Инструкция по использованию панели управления.....	27
5-3 Простое функционирование преобразователя и его элементов.....	29
5-3-1 Настройка, установка и электромонтаж.....	29
5-3-2 Проверка электромонтажа.....	30
5-3-3 Настройка параметров преобразователя.....	30
5-3-4 Работа преобразователя.....	30
<b>Глава 6. Таблица параметров.....</b>	<b>31</b>
<b>Глава 7 Описание функциональных параметров.....</b>	<b>47</b>
7-1 Параметры для текущего контроля.....	47
7-2 Основные функции.....	51
7-3 Параметры для основных применений.....	61
7-4 Параметры входов и выходов.....	66

7-5	Группа вспомогательных параметров.....	79
7-6	Группа параметров для прикладного использования .....	87
7-7	Параметры встроенного ПИД-регулятора .....	93
7-8	Группа параметров последовательного канала связи .....	103
7-9	Параметры для усложненного применения .....	104
<b>Глава 8</b>	<b>Техническое обслуживание, диагностика ошибок и меры по их предотвращению .....</b>	<b>106</b>
8-1	Необходимая ежедневная проверка .....	106
8-2	Замечания по техническому обслуживанию и проверке.....	106
8-3	Плановая периодическая проверка .....	99
8-4	Плановая замена деталей преобразователя.....	99
8-5	Информация по защите, диагностике и устранению ошибок в преобразователе.....	108
8-6	Устранение стандартных ошибок .....	110
8-7	Борьба с электромагнитными помехами .....	111
<b>Глава 9</b>	<b>Выбор дополнительных опций.....</b>	<b>113</b>
9-1	Назначение опций .....	113
9-2	Внешние опции .....	113
9-2-2	Тормозной резистор.....	107
<b>Приложение 1.</b>	<b>Пример простого применения .....</b>	<b>114</b>
<b>Приложение 2.</b>	<b>Использование протокола связи Modbus для управления преобразователем.....</b>	<b>115</b>

## Глава 1 Инструкция по безопасному применению

### 1-1 Проверка при получении



#### Предупреждение

Перед отправкой вся продукция прошла тщательную проверку и испытания, но в связи с транспортировкой необходимо проверить следующее:

- Наличие деформаций или повреждений преобразователя, которые могли возникнуть при транспортировке, не устанавливайте поврежденный преобразователь, поскольку это может привести к травмам персонала, своевременно сообщите об этом представителю транспортной компании.
- Целостность упаковки, наличие в ней всех деталей и краткого описания. Особенно внимательно проверьте наличие гарантийного талона и краткого описания по эксплуатации, сохраните их для проведения дальнейшего технического обслуживания оборудования.
- Убедитесь, что поставленное оборудование соответствует заказанному, также проверьте наличие внутренних и внешних неисправностей.

### 1-2 Перемещение и установка



#### Предупреждение

- При перемещении преобразователя используйте специальное оборудование для предотвращения повреждений.
- При перемещении преобразователя закрепите его. Крышка ПЧ может упасть и нанести травмы персоналу, или же повредить сам преобразователь.
- Не устанавливайте преобразователь вблизи воспламеняющихся объектов во избежание пожара.
- Убедитесь в том, что преобразователь установлен ровно.
- Выберите безопасное место для размещения преобразователя. Условия окружающей среды для обеспечения корректной работы преобразователя указаны ниже.

Окружающая температура:  $-10^{\circ}\text{C} \dots +40^{\circ}\text{C}$  (без обледенения).

Относительная влажность:  $< 90\%$  (без конденсата);

Условия установки ПЧ: оборудование должно быть установлено в помещении (вдали от источника коррозионных газов, воспламеняющихся газов, масляного тумана, пыли и прямых солнечных лучей).

Абсолютная высота: 1000 м над уровнем моря (если ПЧ используется на высоте 1000 м над уровнем моря, необходимо понизить мощность подключаемых электродвигателей).

- Вибрация:  $< 20$  Гц: максимальные ускорения 1,0 g; 20 – 50 Гц: 0.6 g
- Убедитесь, что монтажная поверхность может выдержать вес преобразователя, и что он не упадет с нее, также убедитесь в безопасности и надежности места установки. Ограничьте доступ детей и постороннего персонала к месту установки ПЧ.

Убедитесь в том, что винты зафиксированы и надежно затянуты, это позволит предотвратить падение и механическое повреждение ПЧ.

- В процессе установки не допускайте попадания внутрь преобразователя винтов, обрывков проводов, насекомых и других объектов, способных проводить электрический ток, так как это может привести к повреждению ПЧ и к серьезной аварии.
- При установке в одном шкафу управления двух или более преобразователей, их следует размещать согласно предписаниям, указанным в инструкции по эксплуатации. Также необходимо располагать их на достаточном расстоянии друг от друга и установить дополнительные охлаждающие вентиляторы, обеспечивающие свободную циркуляцию воздуха в шкафу, для поддержания температуры в шкафу не выше +50°C. Перегрев может привести к повреждению преобразователя, возникновению пожара или другой аварийной ситуации.
- Установка преобразователя должна осуществляться квалифицированным персоналом.

### 1-3 Прокладка и подключение кабеля



#### Предупреждение

- Аккуратно обращайтесь с электропроводами, не используйте их для подвешивания постоянных предметов и не прикладывайте к ним чрезмерных усилий, чтобы не допустить повреждения проводов и поражения электрическим током.
- Не подсоединяйте к выходным клеммам преобразователя фазосдвигающий конденсатор, так как это может привести к повреждению преобразователя.
- Не подключайте к выходным клеммам преобразователя переключающих устройств, таких как рубильник, контактор или магнитный пускатель. Это может привести к повреждению преобразователя. Такой случай будет считаться негарантийным.
- Прокладывайте питающий и управляющий кабели отдельно друг от друга во избежание возникновения помех.

#### ⚡ Опасность

- Перед электромонтажом убедитесь, что питание преобразователя отключено.
- Подключение проводов должно выполняться только квалифицированными электриками.
- Подключение должно производиться в соответствии с указаниями, представленными в инструкции по эксплуатации.
- Заземление должно быть выполнено согласно соответствующим предписаниям из инструкции по эксплуатации, так как в противном случае это может привести к поражению электрическим током или возникновению пожара.
- Для преобразователя используйте независимый источник питания; никогда не используйте тот же источник питания для другого силового оборудования, такого как, например, аппарат для электросварки.

- Не прикасайтесь к преобразователю мокрыми руками во избежание поражения электрическим током.
- Не прикасайтесь непосредственно к клеммам, не касайтесь входными и выходными проводами корпуса преобразователя, так как это может привести к поражению электрическим током.
- Убедитесь, что напряжение источника питания соответствует номинальному напряжению ПЧ, в противном случае это может привести к поломке устройства или травмам персонала.
- Проверьте, что источник питания подключен к клеммам L1, L2, а не к клеммам U,W. Подключение питания к выходным клеммам U,W преобразователя неминуемо приведет к его выходу из строя.
- Не проводите проверку прочности изоляции преобразователя с помощью высоковольтного мегомметра, так как при этом преобразователь выйдет из строя.
- Установите дополнительные блоки, такие как тормозной модуль и тормозные резисторы в соответствии с предписаниями инструкции по эксплуатации, иначе может произойти авария или пожар.
- Убедитесь, что все винты клемм прочно затянуты, в противном случае это может стать причиной короткого замыкания.

#### 1-4 Подключение питания и ввод в эксплуатацию



##### Предупреждение

- Перед включением питания убедитесь, что передняя крышка установлена, во время работы преобразователя не снимайте крышку.
- Убедитесь, что силовые и сигнальные кабели подключены правильно, в противном случае это может привести к поломке преобразователя.
- Перед вводом в эксплуатацию убедитесь, что все параметры заданы корректно.
- Перед вводом в эксплуатацию убедитесь, что пробный пуск ПЧ не приведет к его поломке, для этого рекомендуется провести пробный пуск на холостом ходу.
- В случае, если настроек функций останова недостаточно, обеспечьте наличие выключателя питания для аварийного останова.
- Не рекомендуется осуществлять пуск и останов электродвигателя, подключенного к ПЧ, с помощью электромагнитного пускателя, установленного на силовом входе преобразователя, это приводит к существенному сокращению срока службы ПЧ.



##### Опасность

- Если задана функция автоматического перезапуска после ошибки, нельзя приближаться к оборудованию, так как после останова может произойти его автоматический перезапуск.
- Убедитесь, что двигатель и механизмы работают в допустимых пределах их технических характеристик. Работа за рамками допустимых пределов может привести к отказу двигателя и механизмов.
- Во время работы, недопустимо произвольно изменять параметры ПЧ.



- Не прикасайтесь к радиатору или тормозному резистору во время работы, это может стать причиной ожогов.
- Не прикасайтесь влажными руками к монтажной панели при переключении кнопок и выключателей, в противном случае это может стать причиной поражения электрическим током или возникновение травм.
- Не подключайте и не отсоединяйте двигатель в процессе работы преобразователя, так как это может привести к срабатыванию защиты и к поломке преобразователя.

### 1-5 Проверка и техническое обслуживание



#### Предупреждение

- Перед выполнением проверки и технического обслуживания убедитесь в том, что питание преобразователя отключено, и индикаторы питания не горят, в противном случае, это приведет к поражению электрическим током.
- Во избежание повреждения преобразователя разрядом статического электричества, перед выполнением проверки или технического обслуживания дотроньтесь рукой до металлического предмета, чтобы произошел разряд статического электричества.
- Не используйте мегомметр (предназначенный для измерения сопротивления изоляции) для проверки силовых шин и цепей управления преобразователя.

#### Опасность

- *Только уполномоченный квалифицированный персонал может проводить монтаж, проверку, техническое обслуживание и демонтаж преобразователя.*
- Проверка, техническое обслуживание должны выполняться в соответствии с процедурой, описанной в инструкции по эксплуатации; запрещается самостоятельное изменение конструкции ПЧ, в противном случае это может привести к поражению электрическим током, травмам персонала или поломке устройства.

### 1-6 Особые ситуации

#### Опасность

- При срабатывании системы защиты преобразователя на дисплее высвечивается код ошибки. В Главе 8 (раздел 8-5) по коду ошибки можно узнать ее описание, возможную причину её возникновения и методы устранения. Не пытайтесь перезапустить преобразователь, если причина ошибки не была устранена. Такой перезапуск преобразователя может привести к его выходу из строя, механическому повреждению оборудования. Такой случай будет считаться негарантийным..
- При поломке преобразователя не пытайтесь отремонтировать его самостоятельно, обратитесь в нашу компанию или ее представительство для проведения диагностики преобразователя.

### 1-7 Утилизация



#### Предупреждение

- После разборки преобразователя утилизируйте его как промышленные отходы, не сжигайте.

## Глава 2 Описание преобразователя частоты

### 2-1 Осмотр при снятии упаковки

После распаковки проверьте:

- совпадает ли модель частотного преобразователя с Вашим заказом.
- не поврежден ли преобразователь, и все ли входящие в комплект компоненты имеются в наличии.

В случае отсутствия или несоответствия каких-либо компонентов немедленно свяжитесь с Вашим поставщиком.

### 2-2 Обозначение модели преобразователя частоты



Модель:

## IDD401M21E

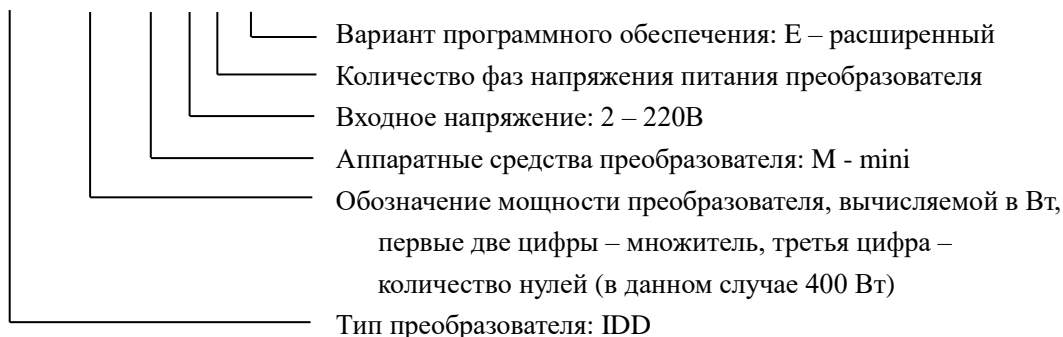

### 2-3 Характеристики оборудования

Модель	IDD mini PLUS	
Вход	Номинальное напряжение и частота	Однофазное, 220В, 50/60 Гц
	Допустимый диапазон напряжения	Однофазное, 220В: 170В~240В
Выход	Напряжение	Однофазное, 220В, 0~220В
	Частота	0,1 ~ 999,9 Гц
Режим управления	Преобразование напряжение-частота	
Дисплей	Четырехразрядный дисплей, светодиодная индикация; отображение заданной и выходной частоты, направления вращения, выходного тока, напряжения шины постоянного тока, кодов ошибок и др.	
Характеристики управления	Диапазон выходной частоты	0,1 Гц~999,9 Гц

**Инструкция по эксплуатации преобразователя частоты серии IDD mini PLUS**

	Точность установки задания частоты	Цифровая настройка: 0,1 Гц, аналоговая настройка: 0,1% максимальной выходной частоты
	Точность индикации выходной частоты	0,1 Гц
	Преобразование напряжение - частота	Задание точки изгиба кривой напряжение-частота для соответствия различным нагрузочным режимам.
	Регулировка момента	Увеличение тока двигателя используется: для увеличения момента в зависимости от условий нагрузки.
	Многофункциональные входы	Четыре многофункциональных входа, реализация таких функций, как: задание 15 предустановленных скоростей, работа по программе, 4 значения ramпы увеличения / уменьшения скорости, функция электронного потенциометра (MOP), аварийный останов и другие функции.
	Многофункциональные выходы	Один релейный многофункциональный выход, реализация таких функций, как индикация работы, счетчик, таймер, достижение нулевой скорости, работа по программе и авария.
	Настройка времени ускорения / замедления	4 варианта времен ускорения / замедления может быть задано в диапазоне 0~999.9 сек.
Другие функции	ПИД-регулятор	Встроенный ПИД-регулятор
	RS485	Протокол связи MODBUS (порт RS485)
	Настройка частоты	Аналоговое задание 0~10В, 4~20мА, настройка с помощью потенциометра панели управления, с помощью протокола связи RS485 и настройка с помощью электронного потенциометра MOP (UP/DOWN)
	ПЛК-режим	Управление скоростью вращения по управляющей программе, записанной в памяти преобразователя

Функции защиты	Защита от перегрузок	150% в течение 1 мин.
	Защита от перенапряжений	Для защиты от импульсных перенапряжений сети необходимо установить сетевой дроссель Уровень срабатывания защиты от перенапряжения в звене постоянного тока может быть скорректирован пользователем
	Защита от пониженного напряжения	Уровень срабатывания защиты может быть скорректирован Пользователем
	Другие типы защиты	Блокировка параметров от несанкционированной настройки
КПД	~96%	
Окружающая среда	Окружающая температура	-10°C... + 40°C (без обледенения)
	Влажность воздуха	Макс. 90% (без конденсата)
	Абсолютная высота	Ниже 1000 м
	Вибрация	<20 Гц: Макс. 1.0 g ; 20 – 50 Гц: Макс. 0.6 g
Конструкция	Охлаждение	Принудительное воздушное охлаждение
	Класс защиты	IP 20
Установка	Место монтажа	Корпус преобразователя не обеспечивает его защиту от пыли и влаги. При эксплуатации преобразователя в пыльных и влажных помещениях пользователь должен поместить преобразователь в электрошкаф с требуемой степенью защиты

## 2-4 Внешний вид

В качестве примера представлен внешний вид однофазного преобразователя частоты, 220 В, мощностью 2,2 кВт.

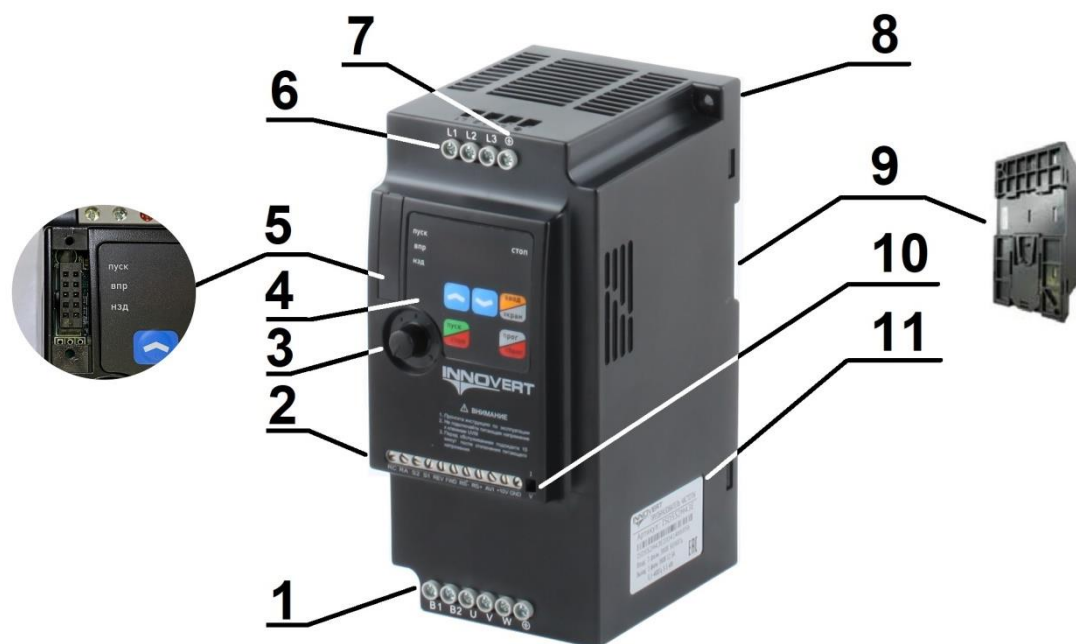

1. Клеммы для подключения электродвигателя U и W
2. Управляющие клеммы
3. Потенциометр, для задания скорости вращения
4. Встроенная панель управления
5. Разъём для подключения внешней клавиатуры
6. Силовые клеммы питающего напряжения L1 и L2
7. Клемма защитного заземления  $\oplus$
8. Крепежные отверстия для монтажа преобразователя
9. Крепление на стандартную дин-рейку 35 мм
10. Переключатель типа аналогового сигнала I/U
11. Паспортная табличка преобразователя

## 2-5 Доступ к силовым клеммам преобразователя

Входные силовые клеммы питания расположены в верхней части преобразователя.

Выходные клеммы преобразователя для подключения двигателя расположены в нижней части ПЧ.

**2-6 Характеристики различных моделей преобразователей**

Модель	Вход питания	Выходная мощность, кВт	Выходной ток (А)	Перегрузочная способность (60 с) (А)	Мощности подключаемых двигателей, кВт
IDD401M21E	1-фазный 220В, 50/60 Гц	0,4	5,0	7,5	0,18-0,37
IDD751M21E		0,75	7,0	10,5	0,37-0,75
IDD152M21E		1,5	11,0	16,5	0,37-1,5
IDD222M21E		2,2	16,0	24	0,55-2,2

**2-7 Хранение оборудования**

Перед установкой преобразователь частоты необходимо хранить в коробке. Если в настоящее время преобразователь не используется и находится на хранении, следует обратить внимание на следующее:

- 1) Прибор необходимо хранить в сухом, чистом помещении, в котором нет пыли.
  - Относительная влажность в месте хранения должна быть 0~90%, без конденсата.
  - Температура хранения должна быть в диапазоне от -20°C до +60°C.
  - В помещении не должно быть коррозионных газов и жидкостей, на оборудование не должны попадать прямые солнечные лучи.
- 2) Длительное хранение преобразователя может привести к ухудшению свойств электролитических конденсаторов, имеющих в составе преобразователя. Во время длительного хранения нужно подводить к преобразователю питание не реже одного раза в год на 5 часов для сохранения его работоспособности. При этом необходимо использовать регулируемое напряжение питания для постепенного увеличения уровня (за 2 часа) до номинального значения.

### Глава 3 Установка преобразователя частоты

#### 3-1 Требования, предъявляемые к месту установки

Срок службы ПЧ и его нормальное функционирование напрямую зависят от условий эксплуатации. В случае несоответствия этих условий требованиям, указанным в настоящей инструкции, может произойти срабатывание защиты или сбой в работе преобразователя.

ПЧ серии IDD mini PLUS предназначены для вертикального монтажа, при этом должны быть обеспечены вентиляция и отвод тепла.

Убедитесь, что условия эксплуатации отвечают следующим требованиям:

- (1) Температура окружающей среды:  $-10^{\circ}\text{C} \dots +40^{\circ}\text{C}$
- (2) Относительная влажность:  $0 \dots 90\%$  (без образования конденсата)
- (3) Отсутствие попадания прямых солнечных лучей
- (4) Отсутствие агрессивных газов или жидкостей
- (5) Отсутствие пыли, волокон, пуха, насекомых и металлической пыли.
- (6) Расположение вдали от радиоактивных и воспламеняющихся веществ
- (7) Расположение вдали от источников электромагнитных помех (например, от сварочного аппарата, силового оборудования).
- (8) Твердая и устойчивая поверхность, на которую устанавливается преобразователь. В случае вибрации используйте антивибрационные прокладки.
- (9) Место для установки ПЧ должно находиться в помещении с хорошей вентиляцией, возможностью для осмотра и технического обслуживания. Установка ПЧ должна производиться на твердую огнеупорную поверхность вдали от источников тепла (например, от тормозного резистора).
- (10) Вокруг ПЧ должно быть достаточно свободного пространства (см. ниже). В случае установки нескольких ПЧ в одном помещении необходимо их правильное размещение (см. рис. ниже). При необходимости установите дополнительный охлаждающий вентилятор – температура окружающей среды не должна превышать  $50^{\circ}\text{C}$ .

Установка одного ПЧ

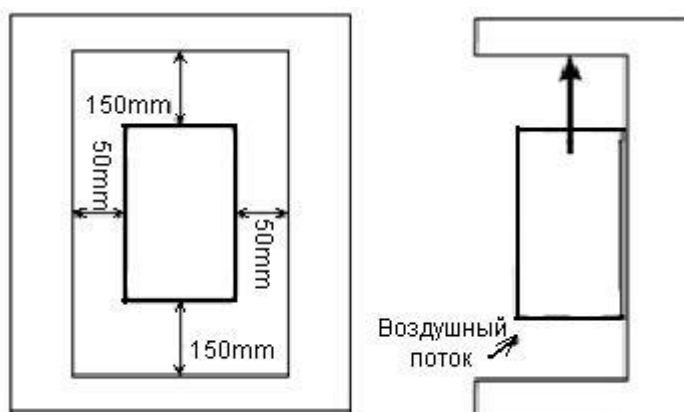

Установка нескольких ПЧ в один шкаф управления.

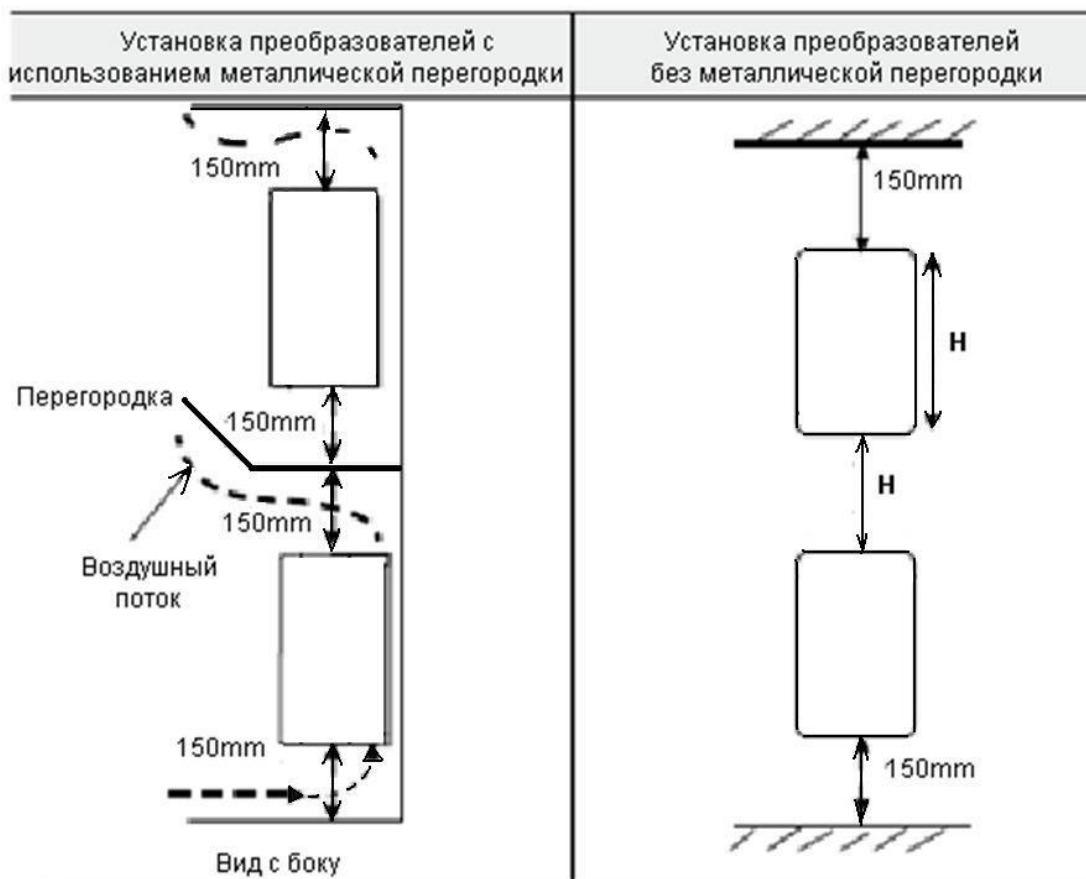

Перед монтажом нескольких ПЧ в один шкаф управления убедитесь, что в нем достаточно свободного пространства, имеется хороший теплообмен. Если преобразователи установлены рядом друг с другом, то расстояние между преобразователями должно быть больше 50 мм.



**3-2 Габаритные, установочные размеры и масса преобразователя**

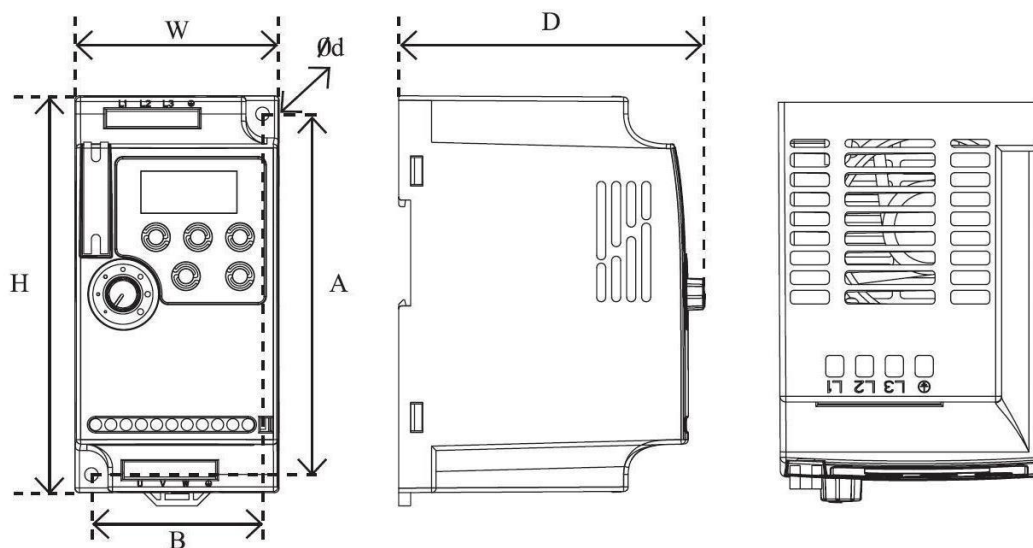

Размеры: мм

Модель	Тип корпуса	W	H	D	A	B	Ød
IDD401M21E~IDD751M21E	1	68	132	102	120	57	4,5
IDD152M21E	2	72	142	112	130	61	4,5
IDD222M21E	3	85	180	116	167	72	4,5

## Глава 4 Электромонтаж

Схема подключения преобразователя частоты (ПЧ) включает в себя два контура: основной силовой и управляющий.

## 4-1 Схема электромонтажа основного силового контура

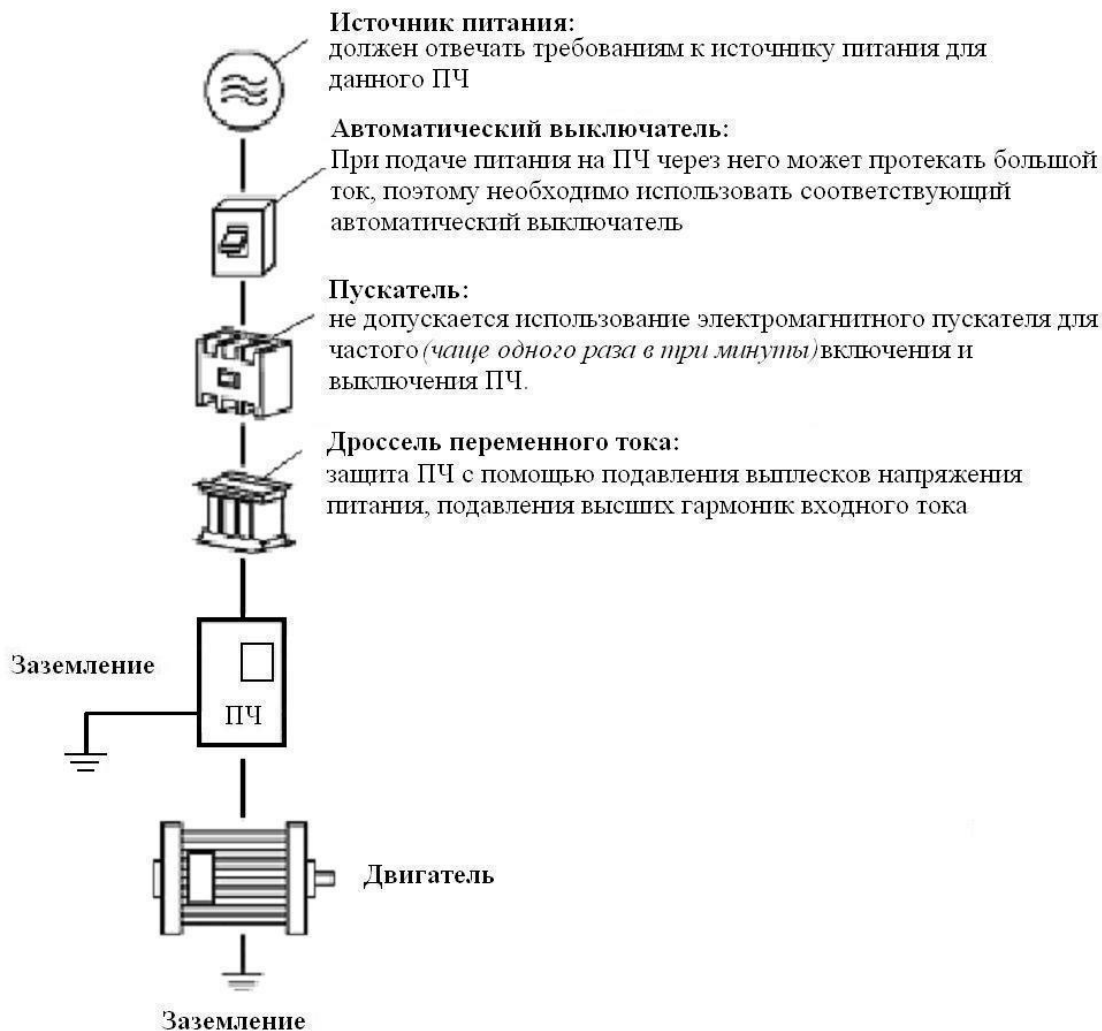

- ⚠ Подключение проводов питания следует производить только к входным клеммам преобразователя L1, L2 для однофазного напряжения. В противном случае преобразователь может выйти из строя
- ⚠ Моторный кабель следует подключать только к клеммам U,W.
- ⚠ Выход из строя преобразователя частоты по причине неправильного подключения не является гарантийным.

#### **4-1-1 Описание дополнительных компонентов необходимых для подключения преобразователя**

(1) Источник переменного тока

Напряжение источника питания должно соответствовать требованиям данной инструкции по эксплуатации.

(2) Автоматический выключатель

Автоматический выключатель обеспечивает защиту линии электропитания ПЧ при авариях внутри преобразователя и на его выходе. Обесточьте ПЧ с помощью автоматического выключателя перед осмотром, ТО или во время нерабочего режима.

(3) Электромагнитный пускатель

Для увеличения безопасности при обслуживании и эксплуатации в некоторых случаях допускается использовать пускатель для отключения ПЧ от источника питания.

(4) Дроссель переменного тока

а) служит для подавления высших гармоник и защиты ПЧ.

б) служит для улучшения коэффициента мощности.

(5) Фильтр электромагнитной совместимости.

Уменьшает уровень помех от работы ПЧ.

**4-1-2 Замечания по подключению проводов основного силового контура**

(1) Технические характеристики цепей подключения должны отвечать Правилам устройства электрических установок (ПУЭ);

(2) Запрещается подключать источник переменного напряжения к выходным клеммам (U, V, W). При таком подключении преобразователь выйдет из строя.

(3) Используйте изолированный экранированный кабель, подсоедините оба крайних конца экранирующей оплетки к заземлению.

(4) ПЧ необходимо заземлить отдельным проводом: запрещается использовать общее заземление со сварочным аппаратом, двигателем большой мощности.

(5) Используйте отдельный провод для подсоединения вывода заземления преобразователя  к заземлению (его полное сопротивление не должно превышать 10 Ом).

(6) Используйте заземляющий провод желто-зеленого цвета, его длина должна быть, как можно короче.

(7) В случае заземления нескольких ПЧ вместе обратите внимание на то, чтобы отсутствовали замкнутые контуры в цепи заземления (см. рис. ниже):

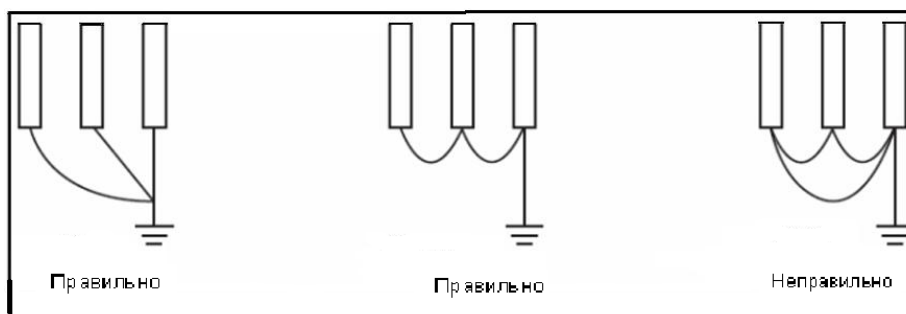

(8) Силовой кабель и управляющие провода должны быть размещены отдельно; параллельные провода должны быть разнесены не менее, чем на 100 мм, пересечение проводов должно происходить под прямым углом. Запрещается размещать управляющие провода и силовой кабель в одном кожухе во избежание помех.

(9) В общем случае, расстояние между двигателем и ПЧ не должно превышать 30 м, в противном случае будут возникать импульсные токи, обусловленные паразитной емкостью кабеля, которые могут вызвать срабатывание защиты от перегрузки по току, сбой в работе ПЧ, неправильную работу оборудования, выход преобразователя из строя. При расстояниях больше 30м необходимо между ПЧ и двигателем включить дроссель, уменьшить несущую частоту. Максимальное расстояние между двигателем и ПЧ не должно превышать 100 м.

(10) Нельзя подсоединять сглаживающие конденсаторы или иной блок с емкостным сопротивлением (например, фильтр радиопомех) к выходным клеммам (U, W).

(11) Убедитесь, что клеммы основного контура надежно затянуты и провода прижаты к ним, в противном случае крепление может ослабнуть из-за вибрации и произойти короткое замыкание.

(12) При использовании дискретного релейного выхода, необходимо подключать RC-цепочку или варистор к обмотке реле или электромагнитного пускателя. При использовании транзисторного дискретного выхода параллельно обмотке реле подключается диод.

(13) Запрещается подключение и отключение электродвигателя при работающем преобразователе.

#### 4-1-3 Рекомендуемые характеристики проводов и защитного оборудования

Модель ПЧ	Входное напряжение, В	Мощность двигателя, кВт	Ток преобразователя (входной / выходной), А	Сечение силового кабеля, мм <sup>2</sup>	Автоматический выключатель, А	Электромагнитный пускатель, А
IDD401M21E	220	0,25-0,4	6,3/5	1,5	10	12
IDD751M21E		0,55-0,75	11,5/7	2,5	16	12
IDD152M21E		1,1-1,5	15,7/11	2,5	20	16
IDD222M21E		1,5-2,2	20/16	4,0	25	25

#### 4-1-4 Клеммы основного силового контура и их описание

0,4 кВт – 1,5 кВт

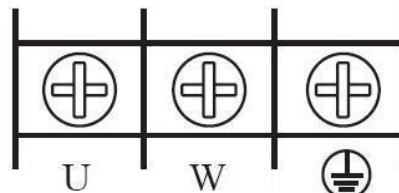
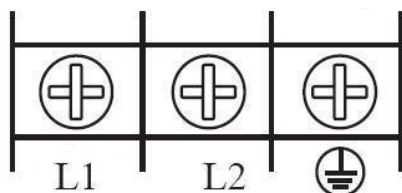

2,2 кВт

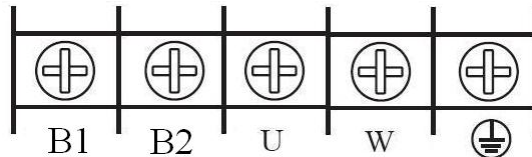
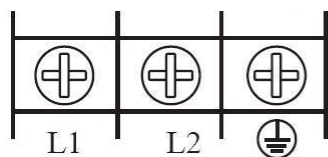

Момент затяжки винтов на силовых клеммах преобразователя 1,4 Н·м.

Описание клемм основного контура

Клеммы	Описание
⏚	Вывод заземления
L1, L2	Входные клеммы для подсоединения источника питания (при однофазном напряжении для подачи питания используются две клеммы, третья не используемая клемма покрыта краской).
B1, B2	К клеммам может быть подсоединен внешний тормозной резистор. Тормозной резистор является дополнительным элементом и не входит в комплект поставки ПЧ.
U, W	Подсоединение однофазного асинхронного двигателя переменного тока
+, —	Шины звена постоянного тока, предназначены для подключения внешнего (опционального) тормозного блока

4-2 Управляющие клеммы

4-2-1 Основная схема соединений и расположение управляющих клемм

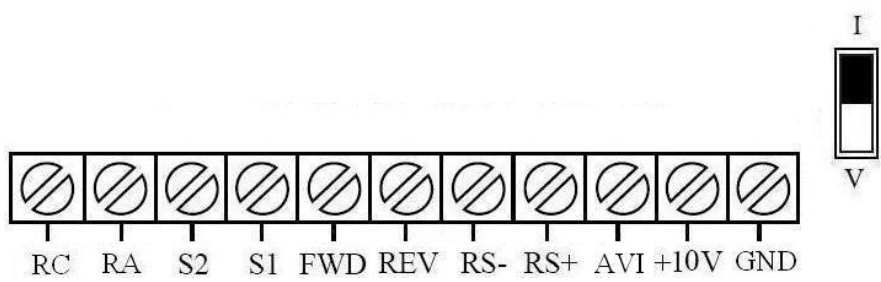
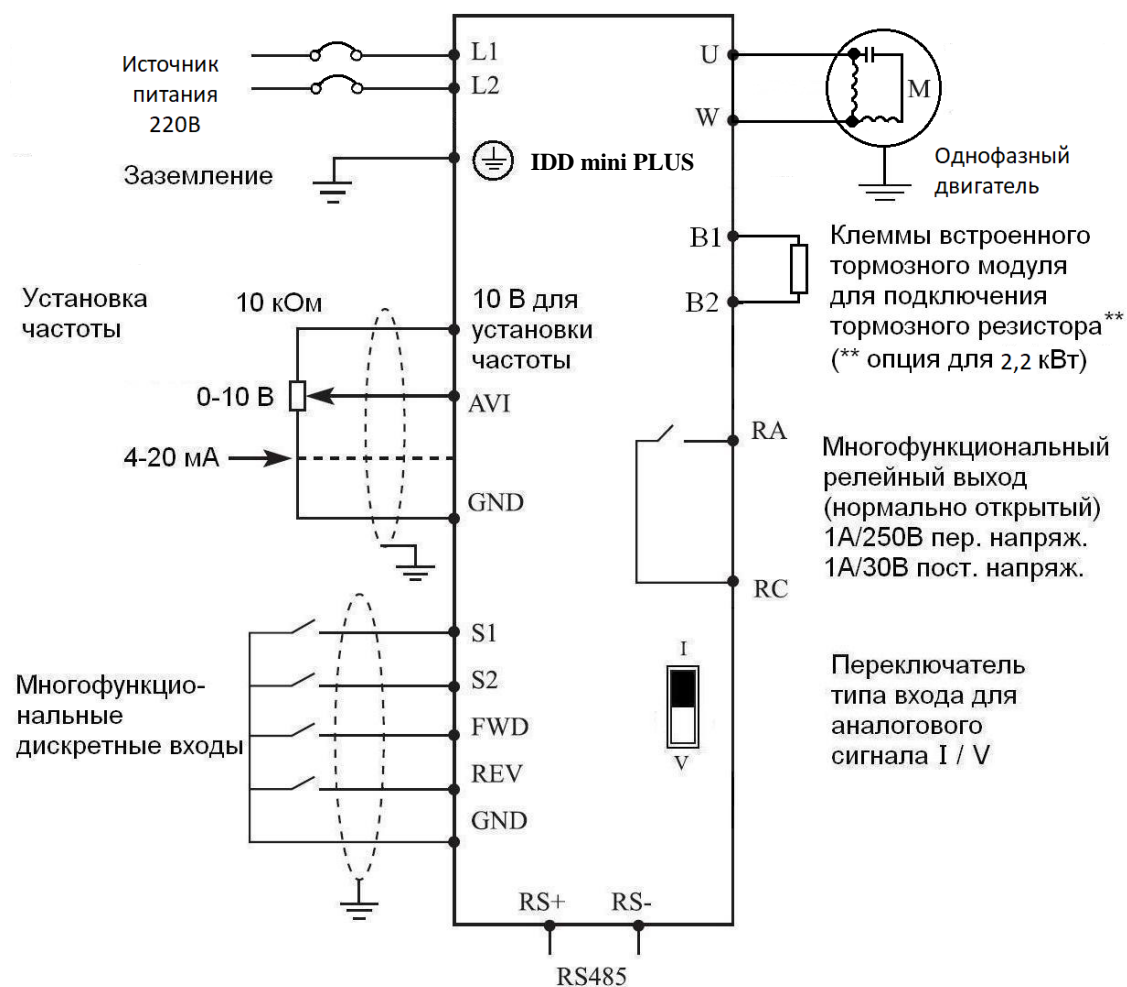

Момент затяжки винтов на клеммах - 0.2 Нм.

Сечение управляющих проводов от 0.22 мм<sup>2</sup> до 0.75 мм<sup>2</sup>

**4-2-2 Описание управляющих клемм**

Клемма	Описание	Примечание
FWD	Вперед-стоп (Многофункциональный вход)	Функции многофункциональных входов S1-S2, FWD и REV могут быть заданы с помощью параметров Pd15 - Pd20, активация входа происходит при замыкании на клемму GND
REV	Назад-стоп (Многофункциональный вход)	
S1	Многофункциональный вход 1	
S2	Многофункциональный вход 2	
10V	Внутренний источник питания для установки частоты	
AVI	Аналоговый вход (0-10В / 4-20мА)	Выбирается переключателем V/I. В положении «I» необходимо настроить параметры Pd00=1, Pd01=5
GND	Общий вывод	Общий для 10V, FWD, REV, S1-S2
RA	Многофункциональный релейный выход (нормально разомкнутый контакт)	Переменное напряжение 250В/маx.1А, постоянное напряжение 30В/маx.1А, <i>резистивная</i> нагрузка. Конфигурирование выхода с помощью параметра Pd25,Pd31
RC	Многофункциональный релейный выход (нормально разомкнутый контакт)	
RS+, RS-	Последовательный порт RS485	Протокол Modbus

## 4-2-3 Замечания по монтажу управляющих цепей

(1) Управляющий кабель при монтаже должен быть размещен отдельно от кабелей основного силового контура, а также проводов, соединенных с выходными клеммами RA, RC

(2) Для предотвращения помех используйте витые экранированные провода с сечением 0,5-0,75 мм<sup>2</sup>.

(3) Убедитесь, что выполнены установленные требования к использованию различных клемм: напряжение питания, максимально допустимый ток.

(4) Используйте выходы реле RA, RC для последовательного соединения с нагрузкой: лампочкой, обмоткой реле, *шунтированной диодом или варистором* и т.п.

При подключении к реле индуктивной нагрузки с напряжением питания переменного тока для защиты реле необходимо использовать RC-цепочку, подключенную параллельно реле по схеме (A). При питании индуктивной нагрузки напряжением 230В, сопротивление резистора 220 Ом и емкость конденсатора до 0.47 мкФ.

Если питание нагрузки осуществляется напряжением постоянного тока, необходим быстродействующий шунтирующий диод (прямой ток не менее 1А), который включается в цепь параллельно нагрузке по схеме (B).

(A)

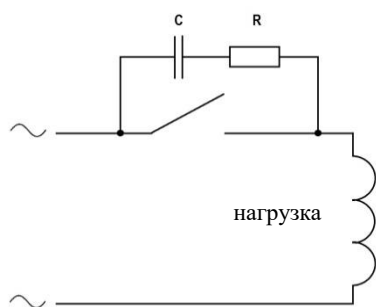

(B)

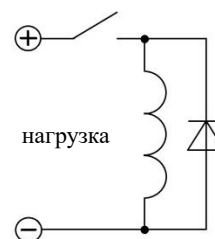

(5) Провода, подходящие к управляющим клеммам преобразователя должны иметь с этими клеммами надежный контакт.

(6) После монтажа ещё раз удостоверьтесь в правильности всех соединений.

(7) Максимальная длина управляющих цепей 20 м.

(8) При сильных помехах возможно использование следующей схемы для подключения аналоговых входов:





## Глава 5 Эксплуатация

### 5-1 Цифровая панель управления (внешний вид панели может быть модифицирован)

#### 5-1-1 Описание функций кнопок

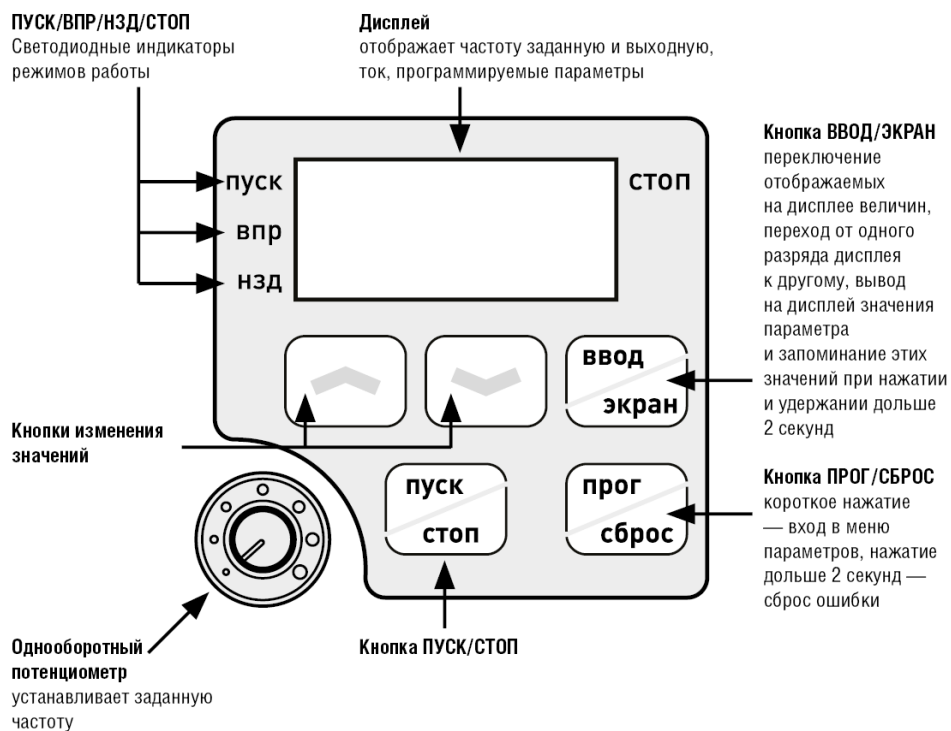

Кнопка	Описание
▲ ▼	Кнопка модификации, для выбора параметра и его значения
ВВОД ЭКРАН	Кнопка переключения или ввода Быстрое нажатие – переключение разряда, удержание – вход в параметр или подтверждение изменения (ввод). Переключение отображения на дисплее
○	Потенциометр, изменение частоты с помощью вращения ручки потенциометра.
ПРОГ СБРОС	Кнопка остановки (в случае управления с панели управления) Кнопка сброса после возникновения ошибки
ПУСК СТОП	Запуск и останов привода Кнопка аварийного останова (при управлении от управляющих клемм)*

\* Кнопка ПУСК в этом режиме не активна. Повторный пуск возможен только при:

- 1) переключении напряжения питания (между выключением и последующим включением перерыв не менее 3 мин.);
- 2) прерывании сигнала пуска ПЧ на клемме, запрограммированной на ПУСК.

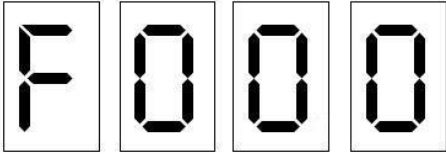
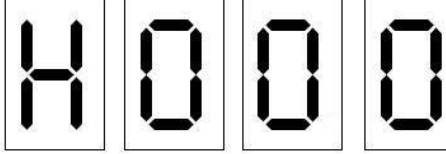
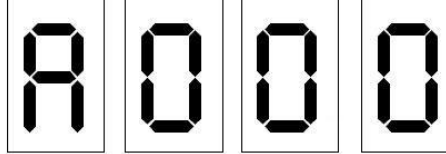
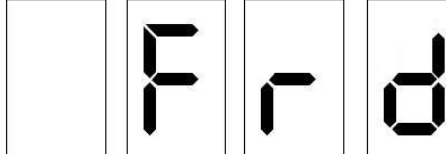
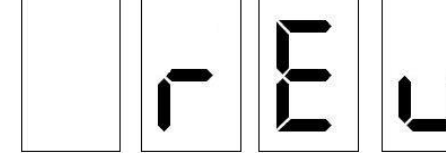
Надпись на экране	Описание
	Индикация заданной частоты
	Выходная частота на выходе преобразователя
	Ток двигателя
	Направление вращения двигателя вперед
	Направление вращения двигателя назад

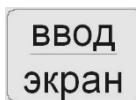



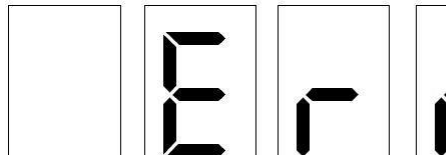



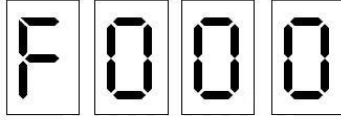

\* Вышеуказанные надписи на экране могут переключаться с помощью кнопки

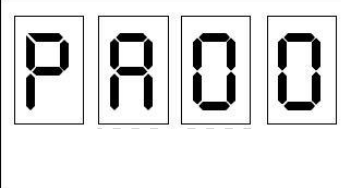
	<p>Надпись возникает при ошибке записи параметра в память преобразователя. При успешном сохранении значения в памяти на экране дисплея возникает обозначение параметра, следующего, по сравнению с только что сохраненным.</p>
---	--

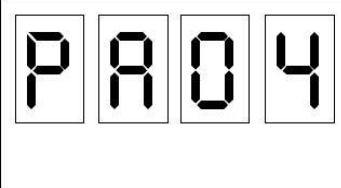
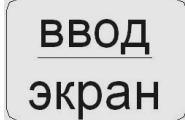
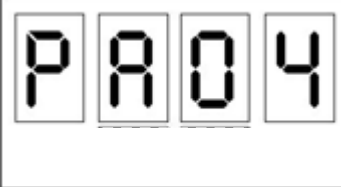
## 5-2 Инструкция по использованию панели управления

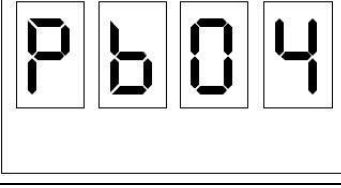
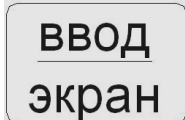
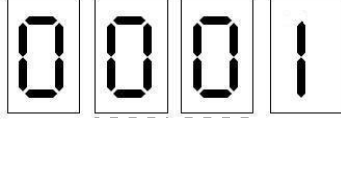
(1) Установка параметров на примере изменения параметра P<sub>b</sub>04 (возможность запуска вращения назад).

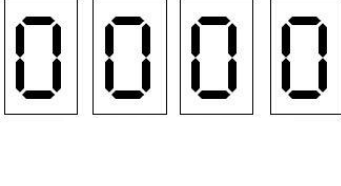
Пункт	Кнопка	Дисплей	Описание
1	Включите питание		(1) Первый уровень меню (установка частоты). (2) ПЧ в режиме ожидания.
2	Нажмите кнопку 		Введите значение параметра, правая цифра будет мигать (может быть изменена).
3	Нажмите кнопку 		Изменение значения цифры с «0» на «4»
4	Два коротких нажатия кнопки 		Переход влево на два разряда, мигает третья цифра.
5	Нажмите один раз кнопку 		Изменение значения цифры с «A» на «b»
6	Долгое нажатие кнопки 		Отображение значения параметра.
7	Нажмите кнопку  		Изменение значения цифры с «1» на «0».

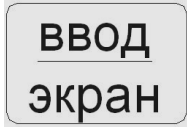
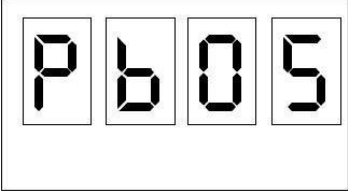
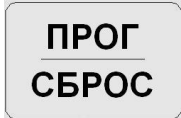
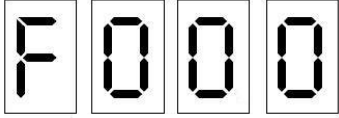
Пункт	Кнопка	Дисплей	Описание
8	Долгое нажатие кнопки 		Запоминание установленного параметра P <sub>b</sub> 04
9	Нажмите 		Конец программирования и возвращение к первому уровню меню.

Примечание: нажатие кнопки ПРОГ может прервать режим программирования и вернуть отображение к первому уровню меню.

### (2) Изменение направления вращения.

Нажимайте на кнопку «ВВОД/Экран» до тех пор, пока не появится надпись «Frd» или «rEu». После этого изменение направления вращения осуществляется кнопками ▲ или ▼.

Примечание: Данная функция не активна в однофазных моделях ПЧ.

### (3) Пробный пуск.

В соответствии с заводскими настройками способ пуска ПЧ – пуск с панели управления (P<sub>b</sub>02=0). Вы можете выполнить пробный пуск, используя панель управления следующим образом:

- 1) После подачи питающего напряжения на входные клеммы ПЧ (L1, L2) установите на экране дисплея частоту 50 Гц с помощью потенциометра.
- 2) Поворачивая потенциометр на панели управления, установите частоту 5 Гц.
- 3) Нажмите кнопку «ПУСК». Если необходимо изменить направление вращения, нажмите кнопку «ВВОД» три раза, на экране появится надпись «Frd». Затем нажмите кнопку ▲ или ▼, на экране появится надпись «rEu». Нажмите кнопку «ВВОД» несколько раз, до появления на экране надписи «F05.0». Если необходимо остановить двигатель, нажмите кнопку «СТОП». Примечание: Данная функция не активна в однофазных моделях ПЧ.
- 4) Необходимо проверить следующее:
  - \* правильное ли направление вращения выбрано;
  - \* работает ли двигатель без посторонних шумов и вибраций;
  - \* плавно ли ускоряется и замедляется двигатель.

Если результаты пробного пуска удовлетворительные, можете начинать основной пуск.

**⚡ Внимание!**

1. При возникновении какой-либо ошибки или неисправности ПЧ, необходимо остановить работу ПЧ.
2. Не прикасайтесь к выходным клеммам U, W когда питающее напряжение подключено к клеммам L1, L2 даже когда двигатель остановлен. Электролитические конденсаторы могут быть заряжены до опасного уровня напряжения, даже если питающее напряжение отключено.
3. Чтобы избежать повреждения элементов поверхностного монтажа, не касайтесь руками плат.
4. После возникновения аварии и отключения преобразователя последующий пуск возможен только после устранения причины неисправности.

(4) Отображение различных режимов работы на дисплее.

Примечание: с помощью кнопки ВВОД можно выводить на дисплей установленную частоту, выходную частоту, выходной ток, направление вращения, скорость вращения, напряжение в звене постоянного тока во время работы преобразователя. Начальная индикация дисплея может быть изменена с помощью параметра PA00. Одновременно можно просматривать информацию с помощью параметров PA01-PA18.

### 5-3 Простое функционирование преобразователя и его элементов

#### 5-3-1 Настройка, установка и электромонтаж

При установке, и электромонтаже необходимо придерживаться требований ПУЭ.

На рисунке ниже показана элементарная схема соединений силовых проводов для запуска ПЧ.

Здесь и далее: в преобразователях, предназначенных для работы от трехфазной сети, источник питания должен быть трехфазный, в преобразователях, предназначенных для работы от однофазной сети, источник питания – однофазный.

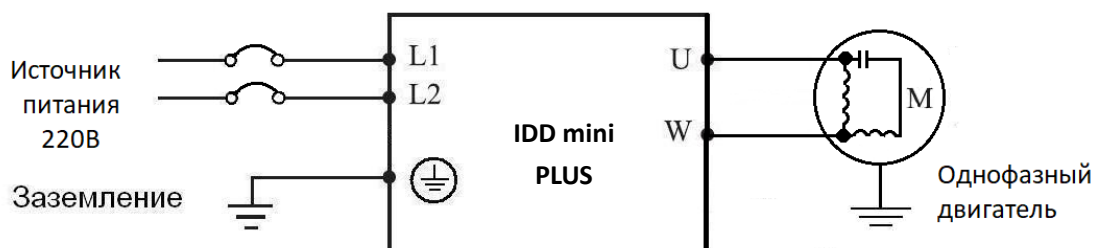

Номинальный ток выключателя указан в таблице п.4-1-3

### 5-3-2 Проверка электромонтажа

Необходимо убедиться, что все провода подсоединены правильно, напряжение сети соответствует напряжению питания преобразователя и только потом подать питание для установки параметров.

### 5-3-3 Настройка параметров преобразователя

Начальная настройка параметров рабочего режима ПЧ должна включать в себя выбор источника задания частоты и задание источника сигнала пуска. Задания данных параметров достаточно для запуска ПЧ и отображения рабочей скорости.

Настройте значения параметров P<sub>b01</sub> и P<sub>b02</sub> согласно Вашим требованиям, способ установки параметров см. раздел 5-2.

### 5-3-4 Работа преобразователя

Убедитесь, что электромонтаж и настройка параметров соответствуют требованиям.

Установите P<sub>b01</sub>=3 (частота настраивается с помощью потенциометра на панели управления)

Установите P<sub>b02</sub>=0 (сигнал пуска приходит с панели управления)

Нажмите кнопку ПУСК для запуска преобразователя, затем поверните ручку потенциометра, преобразователь постепенно разгонит двигатель до требуемой скорости.

Нажмите кнопку СТОП для выключения вращения двигателя.

#### Примечания:

- 1) Во время работы двигателя необходимо следить за состоянием ПЧ в рабочем режиме. В случае возникновения сбоев немедленно прервите рабочий режим, нажав кнопку «СТОП», отключите питание и устраните причину сбоя.
- 2) **Запрещается подключение сетевого электропитания чаще, чем один раз в три минуты.** Это приведет к повреждению ПЧ. Для пуска и останова используйте панель управления или многофункциональные входные клеммы (см. п.4-2-1).

**Глава 6. Таблица параметров****Название параметров**

PA 00

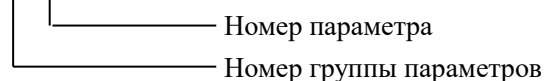

Параметры	Код	Значение	Диапазон	Шаг установки	Заводское значение	Номер стр.
Дисплей	<b>PA00</b>	Выбор и установка нужного параметра для его индикации при включении преобразователя	0: Заданная частота 1: Выходная частота 2: Выходной ток 3: Скорость в об/мин 4: Напряжение в звене постоянного тока 5: Выходное напряжение 7: Сигнал обратной связи в ПИД-режиме 8: Уставка ПИД-режима	1	0	<a href="#">46</a>
	<b>PA01</b>	Заданная частота	Только чтение			<a href="#">46</a>
	<b>PA02</b>	Выходная частота	Только чтение			<a href="#">46</a>
	<b>PA03</b>	Выходной ток	Только чтение			<a href="#">46</a>
	<b>PA04</b>	Скорость вращения	Только чтение			<a href="#">46</a>
	<b>PA05</b>	Напряжение на шине постоянного тока	Только чтение			<a href="#">46</a>
	<b>PA07</b>	Величина обратной связи при использовании ПИД-режима	Только чтение			<a href="#">47</a>
	<b>PA08</b>	Счетчик часов эксплуатации	Только чтение			<a href="#">47</a>
	<b>PA09</b>	Выходное напряжение	Только чтение			<a href="#">47</a>
	<b>PA10</b>	Запись об ошибке 1	Только чтение			<a href="#">47</a>
	<b>PA11</b>	Запись об ошибке 2	Только чтение			<a href="#">47</a>
	<b>PA12</b>	Запись об ошибке 3	Только чтение			<a href="#">47</a>
	<b>PA13</b>	Запись об ошибке 4	Только чтение			<a href="#">47</a>
	<b>PA14</b>	Заданная частота в момент последней ошибки	Только чтение			<a href="#">47</a>
	<b>PA15</b>	Выходная частота в момент последней ошибки	Только чтение			<a href="#">47</a>
	<b>PA16</b>	Выходной ток в момент последней ошибки	Только чтение			<a href="#">47</a>
	<b>PA17</b>	Выходное напряжение в момент последней ошибки	Только чтение			<a href="#">47</a>

Параметры	Код	Значение	Диапазон	Шаг установки	Заводское значение	Номер стр.
	<b>PA18</b>	Напряжение в звене постоянного тока в момент последней ошибки	Только чтение			<a href="#">47</a>
	<b>PA21</b>	Состояние программируемых входов	Bit0 - FWD, Bit1 - REV, Bit2 - S1, Bit3 - S2			<a href="#">48</a>
	<b>PA22</b>	Состояние выхода RA-RC	Bit1=0 – не активирован Bit1=1 – активирован			<a href="#">48</a>
	<b>PA23</b>	Аналоговый сигнал на входе AVI	0~10,00В			<a href="#">48</a>
	<b>PA27</b>	Текущий код ошибки	Только чтение			<a href="#">48</a>
	<b>PA28</b>	Текущее состояние	Только чтение 0: Остановлен 1: Вращение вперед 2: Вращение назад			<a href="#">48</a>
	<b>PA50</b>	Версия программного обеспечения	Только чтение			<a href="#">48</a>
Основные функции	<b>Pb00</b>	Установка рабочей частоты	0,0-верхняя граница частоты	0,1	0,0	<a href="#">50</a>
	<b>Pb01</b>	Способы установки заданной частоты (канал X)	0: Цифровая установка частоты (задание в Pb00) 1: С помощью аналогового сигнала на входе AVI 2: С помощью потенциометра на внешней клавиатуре 3: С помощью потенциометра на панели управления 4: С помощью внешних контактов UP/DOWN 5: Через порт RS485 6: Предустановленные скорости 7: Режим простого ПЛК 8: ПИД-режим	1	3	<a href="#">50</a>
	<b>Pb02</b>	Настройка способа пуска	0: С помощью кнопок на панели 1: С помощью управляющих клемм 2: Через порт RS485	1	0	<a href="#">53</a>
	<b>Pb03</b>	Режим доступа к кнопке СТОП	0: Кнопка СТОП заблокирована 1: Кнопка СТОП доступна	1	1	<a href="#">53</a>
	<b>Pb04</b>	Зарезервировано	-	-	-	-
	<b>Pb05</b>	Максимальная рабочая частота	Минимальная рабочая частота~999 Гц	0,1	50,0	<a href="#">54</a>
	<b>Pb06</b>	Минимальная рабочая частота	0~максимальная рабочая частота	0,1	0,0	<a href="#">54</a>
	<b>Pb07</b>	Время ускорения 1	0~6000 с	0,1	Изменяемая величина	<a href="#">55</a>



Инструкция по эксплуатации преобразователя частоты серии **IDD mini PLUS**

Параметры	Код	Значение	Диапазон	Шаг установки	Заводское значение	Номер стр.
	<b>Pb08</b>	Время замедления 1	0~6000 с	0,1	Изменяемая величина	<a href="#">55</a>
	<b>Pb09</b>	V/F-кривая (напряжение- частота): максимальное напряжение	Промежуточное напряжение ~500,0 В	0,1	220	<a href="#">55</a>
	<b>Pb10</b>	V/F -кривая: опорная частота	Промежуточная частота ~ макс. рабочая частота	0,1	50,0	<a href="#">55</a>
	<b>Pb11</b>	V/F -кривая: промежуточное напряжение	Минимальное напряжение ~ максимальное напряжение	0,1	Изменяемая величина	<a href="#">56</a>
	<b>Pb12</b>	V/F -кривая: промежуточная частота	Минимальная частота ~ Максимальная рабочая частота	0,1	2,5	<a href="#">56</a>
	<b>Pb13</b>	V/F -кривая: минимальное напряжение	0~ промежуточное напряжение	0,1	Изменяемая величина	<a href="#">56</a>
	<b>Pb14</b>	V/F-кривая: минимальная частота	0~промежуточная частота	0,1	1,2	<a href="#">56</a>
	<b>Pb15</b>	Несущая частота	1~15 кГц	0,1	Изменяемая величина	<a href="#">57</a>
	<b>Pb17</b>	Инициализация параметров	8: Инициализация заводских параметров (кроме параметра PC10 и группы параметров Pi)	1	0	<a href="#">57</a>
	<b>Pb18</b>	Блокировка доступа к параметрам	0: Разблокировано 1: Параметры заблокированы	1	0	<a href="#">58</a>
	<b>Pb19</b>	Зарезервировано	-	-	-	-
	<b>Pb20</b>	Способы установки заданной частоты (канал Y)	0: Цифровая установка частоты (задание в Pb00) 1: С помощью аналогового сигнала на входе AVI 2: С помощью потенциометра на внешней клавиатуре 3: С помощью потенциометра на панели управления 4: С помощью внешних контактов UP/DOWN 5: Через порт RS485 6: Предустановленные скорости 7: Режим простого ПЛК 8: ПИД-режим	1	0	<a href="#">58</a>

Параметры	Код	Значение	Диапазон	Шаг установки	Заводское значение	Номер стр.
	<b>Pb21</b>	Выбор между каналами задания частоты	00: X 01: X+Y (сумма значений) 02: переключение между X и Y внешним сигналом 03: переключение между X и X+Y внешним сигналом 04: переключение между Y и X+Y внешним сигналом 11: X-Y (разница значений) 13: переключение между X и X-Y внешним сигналом 14: переключение между Y и X-Y внешним сигналом 21: максимальное из X, Y 23: переключение между X и max X,Y внешним сигналом 24: переключение между Y и max X,Y внешним сигналом 31: минимальное из X, Y 33: переключение между X и min X,Y внешним сигналом 34: переключение между Y и min X,Y внешним сигналом	1	0	<a href="#">59</a>
	<b>Pb22</b>	Выбор канала Y как вспомогательный источник задания частоты	0: относительно максимальной частоты 1: относительно частоты по каналу X	0	0	<a href="#">59</a>
	<b>Pb23</b>	Диапазон частоты по вспомогательному каналу Y	0~150%	1	100%	<a href="#">59</a>
	<b>Pb24</b>	Корректировка частоты, когда она задается соотношением X и Y (+, -, max, min)	0.0 Гц – Макс. частота (Pb05)	0	0	<a href="#">59</a>
	<b>Pb25</b>	Базовая частота для UP/DOWN регулировки	0: Выходная частота 1: Заданная частота	1	1	<a href="#">59</a>
	<b>Pb26</b>	Базовая частота для времени ускорения/замедления	Нижний предел Pb06-максимальная частота Pb05	0.1	50.0	<a href="#">60</a>

Инструкция по эксплуатации преобразователя частоты серии **IDD mini PLUS**

Параметры	Код	Значение	Диапазон	Шаг установки	Заводское значение	Номер стр.
	<b>Pb27</b>	Базовая частота для времени ускорения/замедления	0: максимальная частота Pb05 1: заданная частота 2: 100 Гц	0	0	<a href="#">60</a>
Параметры для основных применений	<b>PC00</b>	Режим пуска	0/1 обычный пуск/поиск частоты перед пуском	1	0	<a href="#">60</a>
	<b>PC01</b>	Режим выключения	0/1 ~ Остановка с замедлением / выключение со свободным выбегом двигателя	1	0	<a href="#">61</a>
	<b>PC02</b>	Установка пусковой частоты	0,1 ~ 100,0 Гц	0,1	0,5	<a href="#">61</a>
	<b>PC03</b>	Установка частоты остановки	0,1 ~ 100,0 Гц	0,1	0,5	<a href="#">62</a>
	<b>PC04</b>	Напряжение DC при старте торможения постоянным током	0~7% номинального напряжения двигателя	0,1	0,0	<a href="#">62</a>
	<b>PC05</b>	Время замедления постоянным током перед запуском	0 ~ 100,0 с	0,1	0,0	<a href="#">62</a>
	<b>PC06</b>	Напряжение DC при торможении постоянным током	0~7% номинального напряжения двигателя			<a href="#">63</a>
	<b>PC07</b>	Время торможения постоянным током перед остановом	0 ~ 100,0 с	0,1	0,0	<a href="#">63</a>
	<b>PC08</b>	Буст	0 ~ 20,0%	1	3	<a href="#">63</a>
	<b>PC09</b>	Номинальное напряжение двигателя	0 ~ 500,0В	1	380	-
	<b>PC10</b>	Номинальный ток двигателя	0 ~ 999,9А	0,1	Изменяемая величина	<a href="#">64</a>
	<b>PC11</b>	Номинальный ток холостого хода двигателя	0-100%	0,1	50	<a href="#">64</a>
	<b>PC12</b>	Номинальная скорость вращения	0-6000 об/мин	1	1460	<a href="#">64</a>
	<b>PC13</b>	Количество полюсов	1 ~ 20	1	4	<a href="#">64</a>
	<b>PC14</b>	Зарезервировано	-	-	-	-
	<b>PC15</b>	Номинальная частота двигателя	0 ~ 999,0	0,1	50,0	<a href="#">65</a>
	<b>PC16</b>	Сопротивление статора двигателя	0 ~ 100,0 Ом		Измен. величина	<a href="#">65</a>
	<b>PC17</b>	Сопротивление ротора двигателя	0 ~ 100,0 Ом		Измен. величина	<a href="#">65</a>
	<b>PC18</b>	Самоиндукция ротора двигателя	0 ~ 100,0 Гн		Измен. величина	<a href="#">65</a>
<b>PC19</b>	Общая индуктивность ротора	0 ~ 100,0Гн		Измен. величина	<a href="#">65</a>	

Параметры	Код	Значение	Диапазон	Шаг установки	Заводское значение	Номер стр.
Параметры входов и выходов	<b>Pd00</b>	Минимальное напряжение на входе AVI	0~ максимальное напряжение на входе	0,1	0	<a href="#">65</a>
	<b>Pd01</b>	Максимальное напряжение на входе AVI	Минимальное напряжение на входе ~10 В	0,1	10,0	<a href="#">66</a>
	<b>Pd02</b>	Постоянная времени фильтра AVI	0~10,0 с	0,1	0,1	<a href="#">66</a>
	<b>Pd03</b>	Минимальный входной ток на входе AVI	0~ максимальный входной ток на входе	0,1	4	<a href="#">66</a>
	<b>Pd04</b>	Максимальный входной ток на входе AVI	Минимальный входной ток на входе ~20 мА	0,1	20,0	<a href="#">66</a>
	<b>Pd05</b>	Постоянная времени фильтра AVI	0~25,0 с	0,1	1,0	<a href="#">66</a>
	<b>Pd10</b>	Частота, соответствующая наименьшему аналоговому сигналу	0~999,9 Гц	0.1	0,0	<a href="#">67</a>
	<b>Pd12</b>	Частота, соответствующая наибольшему аналоговому сигналу	0~999,9 Гц	0,1Гц	50,0	<a href="#">67</a>
	<b>Pd15</b>	Входная клемма FWD	0: Не используется 1: Медленное вращение 2: Медленное вращение вперед 3: Зарезервировано	1	6	<a href="#">68</a>
	<b>Pd16</b>	Входная клемма REV	4: Зарезервировано 5: Вращение 6: Вращение вперед 7: Зарезервировано 8: Остановка 9: Вход №1 для предустановленной скорости	1	7	<a href="#">68</a>
	<b>Pd17</b>	Входная клемма S1	10: Вход №2 для предустановленной скорости 11: Вход №3 для предустановленной скорости	1	18	<a href="#">68</a>
	<b>Pd18</b>	Входная клемма S2	12: Вход №4 для предустановленной скорости 13: Ускорение/замедление «2» 14: Ускорение/замедление «3» 15: Постепенное увеличение частоты, сигнал «UP» 16: Постепенное уменьшение частоты, сигнал «DOWN» 17: Свободный выбег 18: Сигнал сброса ошибки	1	9	<a href="#">68</a>

Инструкция по эксплуатации преобразователя частоты серии **IDD mini PLUS**

Параметры	Код	Значение	Диапазон	Шаг установки	Заводское значение	Номер стр.
			19: ПИД-регулирование 20: ПЛК-регулирование 21: Таймер 1 запуск 22. Таймер 2 запуск 23: Импульсный входной сигнал счетчика 24: Сигнал сброса счетчика 25: Пауза вращения 26: Выбор канала задания частоты между X и Y			
	<b>Pd25</b>	Выход RA, RC	0: Не задействован 1: В работе 2: Частота достигнута 3: Сбой в работе 4: Нулевая скорость 5: Частота 1 достигнута 6: Частота 2 достигнута 7: Ускорение 8: Замедление 9: Индикация низкого напряжения 10: Значение таймера 1 до-стигнуто 11: Значение таймера 2 до-стигнуто 12: Цикл ПЛК завершен 13: Процесс ПЛК завершен 14: Достигнуто верхнее аварийное значение ПИД 15: Достигнуто нижнее аварийное значение ПИД 16: Обрыв цепи 4-20 мА 27: Значение счетчика до-стигнуто 28: Значение промежуточного счетчика достигнуто 29: Водоснабжение 30: Готовность	1	1	<a href="#">73</a>
	<b>Pd28</b>	Зарезервировано	-	-	-	-
	<b>Pd29</b>	Схема подключения сигналов к входным клеммам управления	0: Двух проводная, режим 1 1: Двух проводная, режим 2 2: Трёхпроводная схема режим 1 3: Трёхпроводная схема режим 2			<a href="#">75</a>
	<b>Pd30</b>	Шаг регулировки скорости сигналами UP/DOWN	0,01~99,99 Гц/с	0,01	1,00	<a href="#">76</a>
	<b>Pd31</b>	Логика работы выхода DO	H000: Позитивная H010: Негативная	1	0	<a href="#">77</a>
	<b>Pd32</b>	Отклик на сигнал на клемме FWD	0,0~999,9 с	0,1	0	<a href="#">77</a>

Параметры	Код	Значение	Диапазон	Шаг установки	Заводское значение	Номер стр.
	<b>Pd33</b>	Отклик на сигнал на клемме REV	0,0~999,9 с	0,1	0	<a href="#">77</a>
	<b>Pd34</b>	Отклик на сигнал на клемме S1	0,0~999,9 с	0,1	0	<a href="#">77</a>
	<b>Pd35</b>	Состояние входов управления	0: есть сигнал 1: нет сигнала Bit0-FWD; Bit1-REV; Bit2-S1; Bit3-S2 Например, 0000 – нет сигналов нигде 1111 – есть сигналы везде 0010 – есть сигнал на REV	1	0000	<a href="#">77</a>
Группа вспомогательных параметров	<b>PE00</b>	Установка частоты режима медленного вращения	0,0~максимальная рабочая частота	0,1	5,0	<a href="#">78</a>
	<b>PE01</b>	Время ускорения 2	0~999,9 с	0,1 с	10,0	<a href="#">78</a>
	<b>PE02</b>	Время замедления 2		0,1 с	10,0	<a href="#">78</a>
	<b>PE03</b>	Время ускорения 3		0,1 с	10,0	<a href="#">78</a>
	<b>PE04</b>	Время замедления 3		0,1 с	10,0	<a href="#">78</a>
	<b>PE05</b>	Время ускорения 4.		0,1 с	10,0	<a href="#">78</a>
		Время ускорения в режиме медленного вращения		0,1 с	10,0	<a href="#">78</a>
	<b>PE06</b>	Время замедления 4.	0,1 с	10,0	<a href="#">78</a>	
		Время замедления в режиме медленного вращения	0,1 с	10,0	<a href="#">78</a>	
	<b>PE07</b>	Установка уровня срабатывания счетчика	0~9999	1	100	<a href="#">78</a>
	<b>PE08</b>	Промежуточное значение счетчика	0~9999	1	50	<a href="#">78</a>
	<b>PE09</b>	Ограничение тока при ускорении	50~200%	1	150	<a href="#">79</a>
	<b>PE10</b>	Коэффициент подавления тока при перегрузке	0~100%	1	20	<a href="#">79</a>
	<b>PE11</b>	Защита от перенапряжения при торможении	0: выключена 1: включена	1	1	<a href="#">79</a>
	<b>PE12</b>	Превышение напряжения относительно V/F кривой	0~100%	1	10	<a href="#">80</a>
	<b>PE13</b>	Ограничение напряжения	0~200%	1	50	<a href="#">80</a>
<b>PE14</b>	Напряжение включения тормозного модуля	220В: 370В	0,1	Измен. величина	<a href="#">80</a>	
<b>PE15</b>	Коэффициент использования тормозного модуля	40~100%	1	100	<a href="#">81</a>	
<b>PE16</b>	Перезапуск после отключения питания	0: Запрещено 1: Разрешено	1	0	<a href="#">81</a>	

Инструкция по эксплуатации преобразователя частоты серии **IDD mini PLUS**

Параметры	Код	Значение	Диапазон	Шаг установки	Заводское значение	Номер стр.
	<b>PE17</b>	Действие при обрыве питания	0: без действий 1: замедление 2: замедление до останова	1	0	<a href="#">82</a>
	<b>PE18</b>	Предел тока при пуске с поиском частоты	0~200%	1	150	<a href="#">82</a>
	<b>PE19</b>	Время пуска с поиском частоты	0~10 с	1	5,0	<a href="#">83</a>
	<b>PE20</b>	Количество перезапусков после сбоя	0~5	1	0	<a href="#">83</a>
	<b>PE21</b>	Время задержки после сбоя	0~10,0 с	0,1	1,0	<a href="#">83</a>
	<b>PE22</b>	Зарезервировано	–	–	–	–
	<b>PE23</b>	Уровень определения превышения тока	0~200%	1	150	<a href="#">83</a>
	<b>PE24</b>	Время превышения допустимого тока	0~999,9 с	0,1	60,0	<a href="#">84</a>
	<b>PE25</b>	Пороговая частота 1	0,0- максимальная рабочая частота	0,1	0	<a href="#">84</a>
	<b>PE26</b>	Пороговая частота 2	0,0- максимальная рабочая частота	0,1	0	<a href="#">84</a>
	<b>PE27</b>	Установка значения таймера 1	0~999,0 с	0,1	10	<a href="#">85</a>
	<b>PE28</b>	Установка значения таймера 2	0~999 с	0,1	20	<a href="#">85</a>
	<b>PE29</b>	Время до ограничения тока при постоянной скорости	0~999,9 с	0,1	Измен. величина	<a href="#">85</a>
	<b>PE30</b>	Гистерезис срабатывания реле достижения частоты	0,0-100,0%	0,1	5,0	<a href="#">85</a>
	<b>PE31</b>	Пропуск частоты 1	0,0- верхняя граница частоты	0,01	0	<a href="#">85</a>
<b>PE32</b>	Пропуск частоты 2	0,0- верхняя граница частоты	0,01	0	<a href="#">85</a>	
<b>PE33</b>	Зона пропуска частоты (гистерезис)	0,0-50,0 Гц	0,01	0	<a href="#">86</a>	
Группа параметров для прикладного использования	<b>PF00</b>	Запоминание цикла программы ПЛК	00: без запоминания 11: с запоминанием	1	0	<a href="#">86</a>
	<b>PF01</b>	Включение ПЛК	0: ПЛК автоматически включается при Pв01=7 1: ПЛК включается внешним сигналом	1	0	<a href="#">87</a>
	<b>PF02</b>	Режим работы ПЛК	0: Стоп после одного цикла 1: Продолжение работы на последней частоте в цикле после его завершения 2: Повторение циклов	1	0	<a href="#">87</a>
	<b>PF03</b>	Предустановленная скорость 1	0,0~максимальная рабочая частота	0,1	5,0	<a href="#">88</a>
	<b>PF04</b>	Предустановленная скорость 2		0,1	10,0	

Параметры	Код	Значение	Диапазон	Шаг установки	Заводское значение	Номер стр.		
	<b>PF05</b>	Предустановленная скорость 3		0,1	20,0			
	<b>PF06</b>	Предустановленная скорость 4		0,1	25,0			
	<b>PF07</b>	Предустановленная скорость 5		0,1	30,0			
	<b>PF08</b>	Предустановленная скорость 6		0,1	35,0			
	<b>PF09</b>	Предустановленная скорость 7		0,1	40,0			
	<b>PF10</b>	Предустановленная скорость 8		0,1	45,0			
	<b>PF11</b>	Предустановленная скорость 9		0,1	50,0			
	<b>PF12</b>	Предустановленная скорость 10		0,1	10,0			
	<b>PF13</b>	Предустановленная скорость 11		0,1	10,0			
	<b>PF14</b>	Предустановленная скорость 12		0,1	10,0			
	<b>PF15</b>	Предустановленная скорость 13		0,1	10,0			
	<b>PF16</b>	Предустановленная скорость 14		0,1	10,0			
	<b>PF17</b>	Предустановленная скорость 15		0,1	10,0			
	<b>PF18</b>	Время работы ПЛК 1		0~9999 с (ч)	1		3	<a href="#">88</a>
	<b>PF19</b>	Время работы ПЛК 2			1		4	
	<b>PF20</b>	Время работы ПЛК 3	1		5			
	<b>PF21</b>	Время работы ПЛК 4	1		0			
	<b>PF22</b>	Время работы ПЛК 5	1		0			
	<b>PF23</b>	Время работы ПЛК 6	1		0			
	<b>PF24</b>	Время работы ПЛК 7	1		0			
	<b>PF25</b>	Время работы ПЛК 8	1		0			
	<b>PF26</b>	Время работы ПЛК 9	1		0			
	<b>PF27</b>	Время работы ПЛК 10	1		0			
	<b>PF28</b>	Время работы ПЛК 11	1		0			
	<b>PF29</b>	Время работы ПЛК 12	1		0			
	<b>PF30</b>	Время работы ПЛК 13	1		0			
	<b>PF31</b>	Время работы ПЛК 14	1		0			
	<b>PF32</b>	Время работы ПЛК 15	1		0			
	<b>PF37</b>	Единица времени в кадрах ПЛК	0: секунды 1: часы	1	0	<a href="#">91</a>		
	<b>PF39</b>	Время ускорения / торможения в ПЛК 1	0~3	1	0	<a href="#">91</a>		



Инструкция по эксплуатации преобразователя частоты серии **IDD mini PLUS**

Параметры	Код	Значение	Диапазон	Шаг установки	Заводское значение	Номер стр.
Параметры	<b>PF40</b>	Время ускорения / торможения в ПЛК 2		1	0	
	<b>PF41</b>	Время ускорения / торможения в ПЛК 3		1	0	
	<b>PF42</b>	Время ускорения / торможения в ПЛК 4		1	0	
	<b>PF43</b>	Время ускорения / торможения в ПЛК 5		1	0	
	<b>PF44</b>	Время ускорения / торможения в ПЛК 6		1	0	
	<b>PF45</b>	Время ускорения / торможения в ПЛК 7		1	0	
	<b>PF46</b>	Время ускорения / торможения в ПЛК 8		1	0	
	<b>PF47</b>	Время ускорения / торможения в ПЛК 9		1	0	
	<b>PF48</b>	Время ускорения / торможения в ПЛК 10		1	0	
	<b>PF49</b>	Время ускорения / торможения в ПЛК 11		1	0	
	<b>PF50</b>	Время ускорения / торможения в ПЛК 12		1	0	
	<b>PF51</b>	Время ускорения / торможения в ПЛК 13		1	0	
	<b>PF52</b>	Время ускорения / торможения в ПЛК 14		1	0	
	<b>PF53</b>	Время ускорения / торможения в ПЛК 15		1	0	
Параметры ПИД- режима	<b>PG00</b>	Режим включения ПИД-регулятора	0: Включен если Pв01=8, выключен Pв01≠8 1: ПИД-регулятор включен 2: Запуск ПИД-регулятора внешним сигналом	1	0	<a href="#">92</a>
	<b>PG01</b>	Рабочий режим ПИД-регулятора	0: Режим отрицательной обратной связи 1: Режим положительной обратной связи	1	0	<a href="#">92</a>
	<b>PG02</b>	Выбор источника заданного значение для ПИД-регулятора	0: Цифровое задание значения (PG04) 1: Зарезервировано 2: Зарезервировано	1	0	<a href="#">92</a>

Параметры	Код	Значение	Диапазон	Шаг установки	Заводское значение	Номер стр.
	<b>PG03</b>	Сигнал обратной связи ПИД-регулятора	0: Выбор входа AVI в качестве входа для обратной связи (0-10В) переключатель в положении «V». Для сигнала 4-20мА переключатель в положении «I», настроить Pd00=1, Pd01=5.	1	0	<a href="#">93</a>
	<b>PG04</b>	Численное значение задания ПИД-регулятора	0,0бар~PG14	0,1	2,5	<a href="#">93</a>
	<b>PG05</b>	Верхнее значение ПИД-регулятора	PG06~PG14	0,1	10,0	<a href="#">94</a>
	<b>PG06</b>	Нижнее значение ПИД-регулятора	0~PG05	0,1	0	<a href="#">94</a>
	<b>PG07</b>	ПИД-регулятор, коэффициент P	0,0~600,0%	0,1%	100,0	<a href="#">94</a>
	<b>PG08</b>	ПИД-регулятор, коэффициент I (постоянная времени)	0,0~10,0 с 0 - не задействована	0,1 с	2,0	<a href="#">95</a>
	<b>PG09</b>	ПИД-регулятор, коэффициент D	0,0~9,990 с, 0 - не задействована	0,1 с	0	<a href="#">95</a>
	<b>PG10</b>	Допустимая ошибка вычислений ПИД-регулятора	0,0~100,0%	0,1	2,0	<a href="#">95</a>
	<b>PG11</b>	Частота перехода ПИД-регулятора в режим ожидания	0,0~ Pв05 Гц. Если 0, то функция перехода отключена	0,1	25,0	<a href="#">95</a>
	<b>PG12</b>	Пауза при переходе в режим ожидания ПИД-регулятора	0~200 с	1 с	10	<a href="#">95</a>
	<b>PG13</b>	Величина обратной связи для выхода из режима ожидания ПИД-регулятора	0~100%	0,1	90,0	<a href="#">96</a>
	<b>PG14</b>	Отображение величины обратной связи ПИД-регулятора	0~50,00 бар	0,01	10,0	<a href="#">96</a>
	<b>PG15</b>	Количество разрядов	1~4	1	4	<a href="#">96</a>
	<b>PG16</b>	Количество разрядов после десятичной точки	0~4	1	2	<a href="#">97</a>
	<b>PG17</b>	Верхний предел частоты ПИД-регулятора	0,0~максимальная рабочая частота	0,1	48,0	<a href="#">97</a>

Инструкция по эксплуатации преобразователя частоты серии **IDD mini PLUS**

Параметры	Код	Значение	Диапазон	Шаг установки	Заводское значение	Номер стр.
	<b>PG18</b>	Нижний предел частоты ПИД-регулятора	0,0~максимальная рабочая частота	0,1	20,0	<a href="#">97</a>
	<b>PG20</b>	Зона нечувствительности регулятора	0,0~100,0%	0,1	0,1	<a href="#">97</a>
	<b>PG21</b>	Выбор действия при пропадании сигнала с датчика	0: нет действий 1: на экране ошибка «20» без аварийного останова 2: на экране ошибка «20» с аварийным остановом	1	0	<a href="#">98</a>
	<b>PG22</b>	Величина обратной связи для индикации обрыва	V: 0~10,00 В (Для сигнала I обрыв определяется при токе ниже 2мА PG22=0,5В)	0,01	0,5	<a href="#">98</a>
	<b>PG23</b>	Время потери обратной связи для индикации обрыва	0~20,0 с	0,1	1,0	<a href="#">98</a>
	<b>PG24</b>	Частота отсечки ПИД-регулятора при реверсе	0,00~максимальная частота	0,01	0	<a href="#">98</a>
	<b>PG25</b>	Ограничение ПИД-D составляющей	0,0~99,99%	0,01	0,1%	<a href="#">98</a>
	<b>PG26</b>	Время перехода ПИД-регулятора на новое заданное значение	0,0~99,99 с	0,01	0	<a href="#">98</a>
	<b>PG27</b>	Временной фильтр ПИД-регулятора по обратной связи	0,0~60,00 с	0,01	0	<a href="#">98</a>
	<b>PG28</b>	Временной фильтр ПИД-регулятора по выходной частоте	0,0~60,00 с	0,01	0	<a href="#">99</a>
	<b>PG30</b>	ПИД-регулятор, коэффициент P2	0,0~600,0%	0,1%	100,0	<a href="#">99</a>
	<b>PG31</b>	ПИД-регулятор, коэффициент I2	0,0~10,0 с 0 - не задействована	0,1 с	2,0	<a href="#">99</a>
	<b>PG32</b>	ПИД-регулятор, коэффициент D2	0,0~9,990 с, 0 - не задействована	0,1 с	0	<a href="#">99</a>
	<b>PG33</b>	Переключение между ПИД1 и ПИД2	0: без переключения 1: переключение по каналу X 2: автоматически			<a href="#">99</a>
	<b>PG34</b>	Разница между заданием и обратной связью ПИД 1	0,0~PG35 %	0,1	5,0	<a href="#">99</a>
	<b>PG35</b>	Разница между заданием и обратной связью ПИД 2	PG34~100 %	0,1	10,0	<a href="#">99</a>
	<b>PG36</b>	Начальное значение ПИД-регулятора	0,0~100,0 %	0,1	0	<a href="#">99</a>
	<b>PG37</b>	Время удержания начального значения ПИД-регулятора	0,0~99,99 с	0,01	0	<a href="#">99</a>

Параметры	Код	Значение	Диапазон	Шаг установки	Заводское значение	Номер стр.
	<b>PG39</b>	Работа интегральной составляющей ПИД после достижения уставки	00: без изменений 10: выключение I составляющей	1	0	<a href="#">99</a>
	<b>PG40</b>	Режим работы ПИД регулятора при останове преобразователя	0: после останова выключается 1: после останова продолжает работать	1	0	<a href="#">100</a>
	<b>PG41</b>	Величина обратной связи для определения режима «сухой ход»	0,00бар ~ PG04 Если 0, то без определения «сухого хода»	0,1	0,5	<a href="#">100</a>
	<b>PG42</b>	Пауза для сброса ошибки высокого/низкого давления	0~9999 с Если 0, то автоматический сброс заблокирован.	1	10	<a href="#">100</a>
	<b>PG43</b>	Время определения низкого давления	0~9999 с	1	10	<a href="#">100</a>
	<b>PG44</b>	Время определения «сухого хода»	0~9999 с	1	100	<a href="#">100</a>
	<b>PG45</b>	Перезапуск после подачи питания	0: Запрещено 1: Разрешено	1	0	<a href="#">100</a>
	<b>PG46</b>	Интервал между первыми 10-ю сбросами ошибки по «сухому ходу»	0~9999 с	1	600	<a href="#">100</a>
	<b>PG47</b>	Интервал между первыми 10-ю сбросами ошибки по низкому давлению	0~9999 мин	1	60	<a href="#">101</a>
	<b>PG48</b>	Режим антизамораживания	0: Запрещено 1: Разрешено	1	0	<a href="#">101</a>
	<b>PG49</b>	Пауза для включения антизамораживания в спящем режиме	0~9999 с	1	900	<a href="#">101</a>
	<b>PG50</b>	Длительность включения антизамораживания	0~9999 с	1	30	<a href="#">101</a>
	<b>PG51</b>	Рабочая частота в режиме антизамораживания	0~50,0 Гц	0,1	15,0	<a href="#">101</a>
	<b>PG52</b>	Уровень изменения частоты в секунду для начала перехода в режим ожидания	0~10,0 Гц	0,1	0,5	<a href="#">101</a>
	<b>PG53</b>	Уровень падения величины обратной связи для перехода в режим ожидания	0~10,0 %	0,1	0,6	<a href="#">101</a>
	<b>PG54</b>	Уменьшение частоты каждую секунду	0~10,0 Гц	0,1	0,3	<a href="#">101</a>

Инструкция по эксплуатации преобразователя частоты серии **IDD mini PLUS**

Параметры	Код	Значение	Диапазон	Шаг установки	Заводское значение	Номер стр.
	<b>PG55</b>	Количество уменьшений частоты для перехода в режим ожидания	0~1000	1	10	<a href="#">101</a>
	<b>PG56</b>	Частота перехода в режим ожидания	0~Pb05 Гц	0,1	42	<a href="#">101</a>
	<b>PG57</b>	Дискретность ПИД-регулятора	0~1000мс	1	4	<a href="#">101</a>
Группа параметров последовательного канала связи	<b>PH00</b>	Скорость передачи данных, бит/сек	0: 4800 1: 9600		1	<a href="#">102</a>
	<b>PH01</b>	Формат данных	0: 8N1 для ASCII 1: 8E1 для ASC II 2: 8O1 для ASCII 3: 8N1 для RTU 4: 8E1 для RTU 5: 8O1 для RTU		3	<a href="#">102</a>
	<b>PH02</b>	Адрес преобразователя при последовательной связи	0~249	1	1	<a href="#">102</a>
	<b>PH03</b>	Действие при ошибке обмена данными	0: Нет действий 1: Отображение на экране ошибки «Со» 2: Отображение на экране ошибки «Со» и останов	1	0	<a href="#">102</a>
	<b>PH04</b>	Время сторожевого таймер	0.0~100.0 с	0.1	5.0	<a href="#">103</a>
Параметры для усложненного применения	<b>Pi00</b>	Блокировка параметров усложненного применения	0: заблокирован 1: доступ разрешен	1	1	<a href="#">103</a>
	<b>Pi01</b>	Установка частоты 50Гц или 60 Гц	0: «50 Гц» 1: «60 Гц»	1	0	<a href="#">103</a>
	<b>Pi03</b>	Установка уровня срабатывания защиты от перенапряжения	Изменяемая величина	0,1	Изменяемая величина	<a href="#">103</a>
	<b>Pi04</b>	Установка уровня защиты от низкого напряжения	Изменяемая величина	0,1	Изменяемая величина	<a href="#">103</a>
	<b>Pi06</b>	Настройка времени изменения показаний дисплея	0~60,0	0,1	0	<a href="#">104</a>
	<b>Pi07</b>	Коэффициент коррекции минимального значения аналогового выхода 0-10 В	0-8190	1	Изменяемая величина	<a href="#">104</a>

---

Параметры	Код	Значение	Диапазон	Шаг установки	Заводское значение	Номер стр.
	<b>Pi08</b>	Коэффициент коррекции максимального значения аналогового выхода 0-10 В	0-8190	1	Изменяемая величина	<a href="#">107</a>
	<b>Pi12</b>	Запоминание частоты, достигнутой в режиме UP / DOWN	0: Без запоминания 1: С запоминанием	1	1	<a href="#">107</a>
	<b>Pi16</b>	Защита двигателя от перегрузки по току	0: Отключена 1: Включена	1	1	<a href="#">107</a>

---

## Глава 7 Описание функциональных параметров

## 7-1 Параметры для текущего контроля

<b>РА00</b>	Выбор параметра для его отображения при включении преобразователя		Заводское значение: 00
	Диапазон 00-08	0	Заданная частота
		1	Выходная частота
		2	Выходной ток
		3	Направление вращения
		4	Скорость вращения в об/мин
		5	Напряжение в звене постоянного тока
		7	Сигнал обратной связи в ПИД режиме
		8	Уставка ПИД режима

Можно установить первоначальную индикацию на дисплее с помощью параметра РА00, чтобы сделать отслеживание значений параметров более удобным.

Если нужно установить в качестве первоначальной индикации значение скорости вращения, необходимо присвоить параметру РА00 значение «04». Заводское значение данного параметра «00», поэтому при включении ПЧ отображается заданная частота.

<b>РА01</b>	Заданная частота
	Отображение значения заданной частоты ПЧ в герцах.

Параметр РА01 предназначен для контроля значения заданной частоты «F».

<b>РА02</b>	Выходная частота
	Отображение значения выходной частоты в герцах.

Параметр РА02 предназначен для контроля значения выходной частоты ПЧ «H».

<b>РА03</b>	Выходной ток
	Отображение значения выходного тока в амперах.

Параметр РА03 предназначен для контроля значения выходного тока ПЧ

<b>РА04</b>	Скорость вращения
	Отображение значения скорости вращения в оборотах в минуту.

Параметр РА04 предназначен для контроля значения скорости вращения.

<b>РА05</b>	Напряжение на шине постоянного тока
	Отображение значения напряжения на шине постоянного тока в основном контуре ПЧ в вольтах.

Параметр РА05 предназначен для контроля значения напряжения на шине постоянного тока в основном контуре ПЧ.

<b>РА07</b>	Величина обратной связи в ПИД режиме
	Отображение сигнала обратной связи ПИД-регулятора

На дисплее отображается сигнал о давлении, температуре или о другом параметре, который измеряется датчиком обратной связи.

<b>РА08</b>	Счетчик часов эксплуатации
	Счетчик времени эксплуатации в часах

<b>РА09</b>	Выходное напряжение
	Отображение выходного напряжения в основном контуре ПЧ

<b>РА10</b>	Запись об ошибке 1
<b>РА11</b>	Запись об ошибке 2
<b>РА12</b>	Запись об ошибке 3
<b>РА13</b>	Зарезервировано
Записи о трех последних неисправностях ПЧ.	

С помощью параметров РА10-РА13 можно узнать коды трех последних ошибок. Исходя из значений данных параметров, можно судить о рабочем состоянии ПЧ, найти и устранить скрытую неисправность. Пояснения к кодам ошибок приведены в разделе 8-5.

0: Без ошибок

2: Перегрузка по току при ускорении

3: Перегрузка по току при торможении

4: Перегрузка по току на установившейся скорости

5: Перенапряжение при ускорении

6: Перенапряжение при торможении

7: Перенапряжение на установившейся скорости

8: Перегрузка зарядного резистора

9: Низкое напряжение

10: Перегрузка преобразователя

11: Перегрузка электродвигателя

14: Перегрев преобразователя

15: Внешняя ошибка управления

16: Ошибка соединения через RS-485

24: Обратная связь ПИД ниже нижнего предела

27: Обратная связь ПИД выше верхнего предела

28: Ошибка «сухой ход»

29: Время включения достигнуто

31: Обрыв обратной связи ПИД при работе



## Инструкция по эксплуатации преобразователя частоты серии IDD mini PLUS

<b>PA14</b>	Заданная частота в момент последней ошибки
<b>PA15</b>	Выходная частота в момент последней ошибки
<b>PA16</b>	Выходной ток в момент последней ошибки
<b>PA17</b>	Выходное напряжение в момент последней ошибки
<b>PA18</b>	Напряжение на шине постоянного тока в момент последней ошибки

С помощью параметров PA14-PA18 можно получить информацию о состоянии ПЧ в момент последней ошибки: значения заданной частоты, выходной частоты, выходного тока, выходного напряжения и напряжения на шине постоянного тока.

Полученная информация поможет обслуживающему персоналу выявить причину неисправности и быстро найти способ ее устранения при проведении ремонтных работ.

<b>PA21</b>	Состояние программируемых входов			
	Bit3	Bit2	Bit1	Bit0
	S2	S1	REV	FWD
	0-не активирован, 1 - активирован			

<b>PA22</b>	Состояние релейного выхода RA-RC
	Bit1: 0-не активирован, 1 – активирован

<b>PA23</b>	Аналоговый сигнал на входе AVI
	Изменяемая величина 0~10В

Отображается код текущей ошибки, подробно об ошибке в разделе 8-5.

<b>PA27</b>	Текущий код ошибки
-------------	--------------------



<b>PA28</b>	Текущее состояние
	0: Остановлен 1: Вращение вперед 2: Вращение назад

<b>PA50</b>	Версия программного обеспечения
-------------	---------------------------------

В параметре PA50 записана версия программного обеспечения, установленная производителем в данном преобразователе.

Для преобразователей INNOVERT можно использовать параметры PA00, чтобы установить отображение нужного параметра при включении. Также можно контролировать данные непосредственно через параметры PA01 - PA18

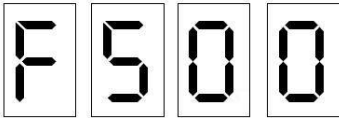
С помощью нажатия на кнопку ВВОД на панели управления можно проверить значения частоты, тока и направления вращения. В примере ниже первоначально отображается установленная частота:

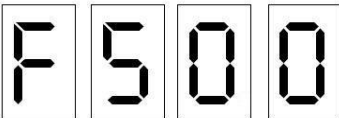
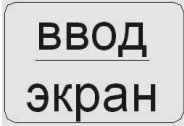
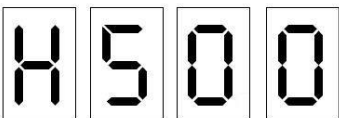
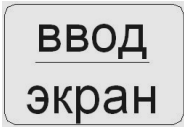
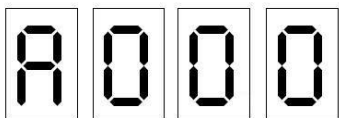
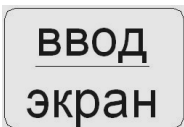
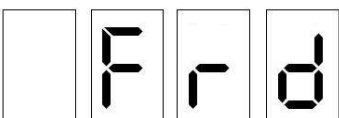
	Действие	Дисплей	Пояснение
1	Включить питание		- ПЧ в режиме ожидания. - Отображается заданная частота, например, 50Гц
2	Нажать кнопку 		Пуск ПЧ - ПЧ работает, светится индикатор ВПР. - Отображается заданная частота. Загорается индикатор ВПР, ПЧ работает в режиме вращения вперед.
3	Нажмите кнопку  один раз		Нажмите кнопку ВВОД/ЭКРАН до тех пор, пока не появится значение выходной частоты. ПЧ находится в режиме вращения вперед. - Выходная частота 50 Гц.
4	Нажмите кнопку  один раз		Нажмите кнопку ВВОД/ЭКРАН до тех пор, пока не появится значение выходного тока. 1. Выходной ток 0А, например.
5	Нажмите кнопку  один раз		Нажмите кнопку ВВОД/ЭКРАН до тех пор, пока не появится надпись «Frd» или «rEu» для выбора направления вращения. Примечание: данная функция не активна для однофазных моделей ПЧ.

## 7-2 Основные функции

Pb00	Установка рабочей частоты		
	Диапазон	Шаг	Заводское значение
	0,0 – максимальная рабочая частота	0,1	0,00 Гц

Источник заданной частоты устанавливается в параметре Pb01. Когда значение параметра Pb01 «0», задан режим установки частоты с помощью цифрового значения, значение которого задается с помощью параметра Pb00.

В процессе работы ПЧ можно менять частоту с помощью изменения значения параметра Pb00. Изменение частоты можно производить кнопками ▲ и ▼. Однако это не приведет к изменению параметра Pb00.

Изменение частоты с помощью кнопок ▲ и ▼ после отключения ПЧ не будет сохранено, значение частоты при пуске ПЧ будет задано с помощью значения параметра Pb00.

Pb01	Способ установки частоты (канал X)		
	Диапазон	Шаг	Заводское значение
	0 - 8	1	3
Значение	0: Цифровая установка частоты (задание в Pb00) 1: С помощью аналогового сигнала на входе AVI 2: С помощью потенциометра на внешней клавиатуре 3: С помощью потенциометра на панели управления 4: С помощью внешних контактов UP/DOWN 5: Через порт RS485 6: Предустановленные скорости 7: Режим простого ПЛК 8: ПИД-режим		

Способ задания рабочей частоты ПЧ.

**0:** Настройка через задание цифрового значения

Рабочая частота ПЧ настраивается установкой значения параметра Pb00 и/или с помощью кнопок ▲▼ на панели управления. При отключении ПЧ от сети задание скорости сбрасывается и становится равным значению, записанному в параметре Pb00. Если требуется сохранить набранное с помощью кнопок ▲▼ значение после отключения питания, параметр Pi12 должен быть установлен равным 0.

**1:** С помощью аналогового сигнала на входе AVI

Рабочая частота ПЧ настраивается аналоговым сигналом, который подается на вход AVI,

0-10В при положении V переключателя I/V, 4-20мА при положении I переключателя I/V.

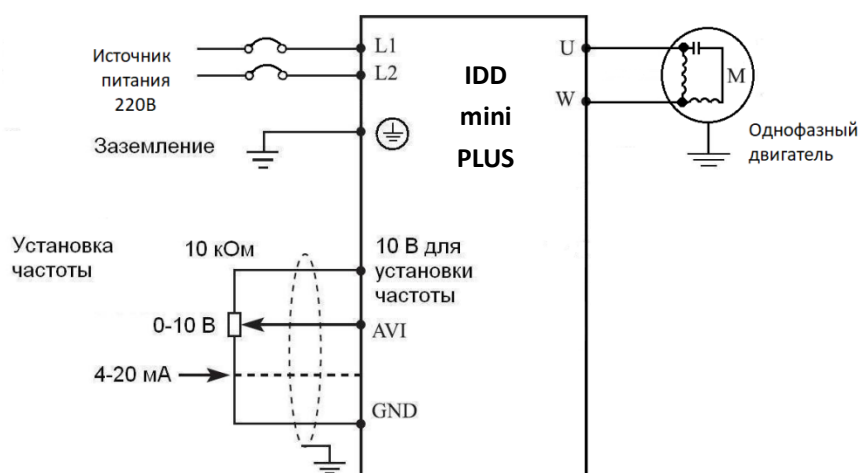

Аналоговое напряжение 0-10В можно сформировать внешним потенциометром 10кОм. Изменение частоты происходит при изменении напряжения от 0 до 10 В между клеммами AVI и GND:

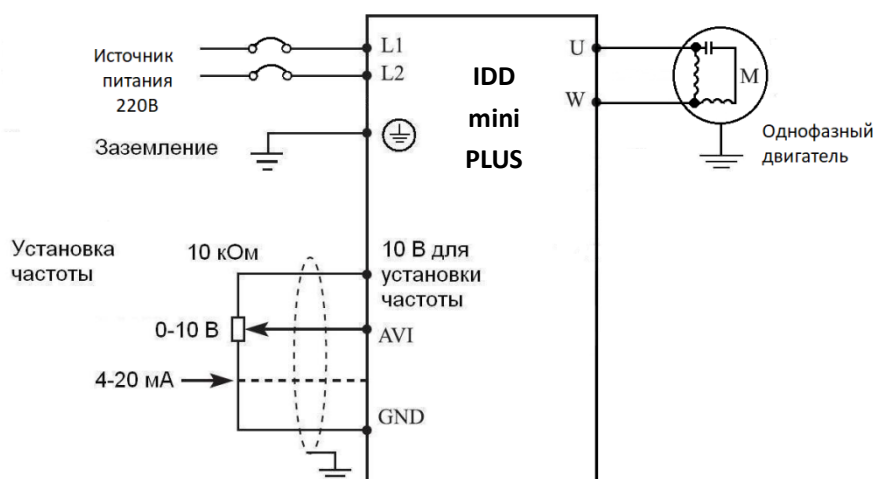

Пояснение: изменение частоты происходит при изменении напряжения, поданного с внешнего потенциометра (10 кОм) на вход AVI.

Рабочая частота ПЧ может настраиваться токовым аналоговым сигналом (4-20 мА), поступающим на вход AVI. В этом режиме необходимо установить Pd00=1, Pd01=5.

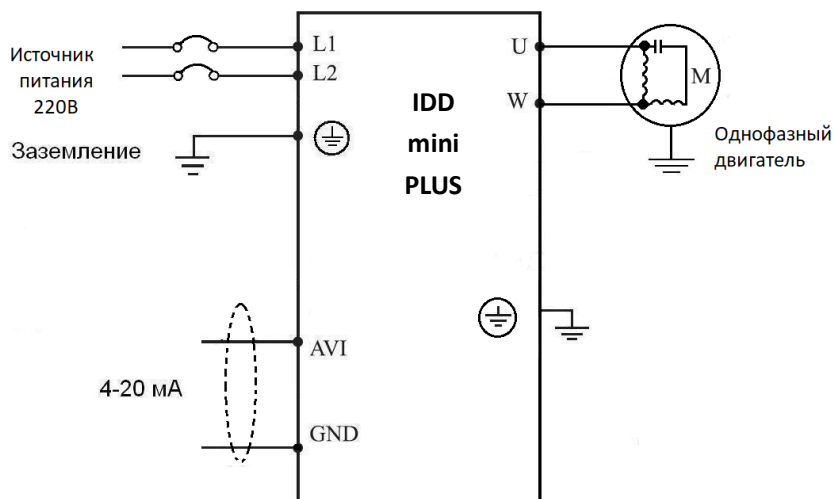

**2:** С помощью потенциометра на внешней клавиатуре

При подключении внешней клавиатуры (опция) к разъёму на передней панели преобразователя.

**3:** С помощью потенциометра на панели управления

Установка рабочей частоты для ПЧ INNOVERT осуществляется вращением встроенной ручки потенциометра.

**4:** Настройка с помощью внешних контактов UP/DOWN

Настройка рабочей частоты для ПЧ может быть выполнена с помощью внешних контактов UP/DOWN, так называемый МОР-режим. Вход, к которому подсоединен внешний контакт, должен быть соответствующим образом запрограммирован. Выберите два программируемых входа (см. Pd15-Pd18) и запрограммируйте для них функции UP и DOWN. Частота увеличивается, когда действует функция UP, частота уменьшается, когда действует функция DOWN.

В случае одновременного действия функций UP и DOWN значение частоты не изменяется.

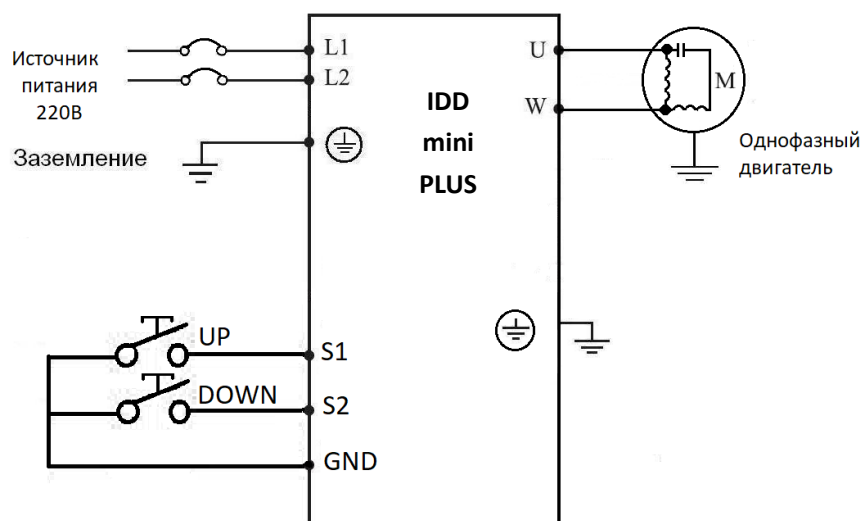

Параметр: Pd17=15, (программируемому входу S1 присвоена функция UP).

Pd18=16, (программируемому входу S2 присвоена функция DOWN).

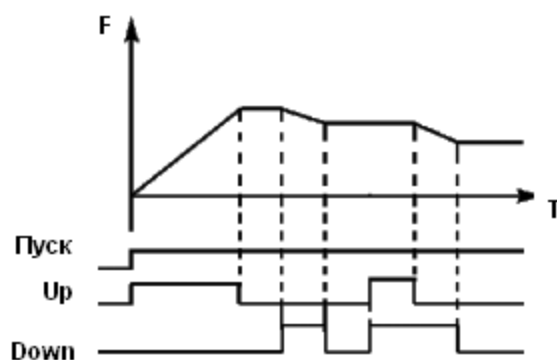

Пояснение: когда действует функция UP (соответствующий контакт замкнут), происходит увеличение частоты. Когда действует функция DOWN, (соответствующий контакт замкнут), происходит уменьшение частоты

**5:** Задание частоты происходит через цифровую последовательную сеть. Используются порт RS485 преобразователя и управляющие клеммы RS+ и RS-. Протокол связи Modbus ASCII или Modbus RTU (см. приложение 2).

**6:** Предустановленные скорости

Частота задается предустановленными значениями в параметрах PF03-PF17. Для выбора предустановленной скорости используются комбинации сигналов на соответствующих программируемых входах. Подробнее см. описание параметров Pd15-Pd18 в значении 9, 10,11,12.

**7: Режим ПЛК**

Выходная частота устанавливается автоматически в ПЛК режиме. Подробнее в описании группы параметров PF.

**8: ПИД-режим**

Выходная частота устанавливается автоматически в ПИД-режиме, в зависимости от настройки и величины обратной связи, подключенной к аналоговому входу. Подробнее в описании группы параметров PG.

Pb02	Настройка способа пуска		
	Диапазон	Шаг	Заводское значение
	0-2	1	0
Значение	0: С помощью пульта 1: С помощью управляющих клемм 2: RS485		

С помощью данного параметра устанавливается источник сигналов управления.

0: С помощью пульта

Управляющий сигнал подается с помощью кнопок панели управления. ПУСК задается

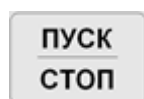

нажатием кнопки . Повторное нажатие этой кнопки останавливает работу ПЧ.

1: С помощью управляющих клемм

Управляющий сигнал подается на управляющие клеммы, функции которых можно запрограммировать в соответствии с задачей. Заводская установка для входа FWD – вращение вперед, REW - вращение назад.

Можно использовать двух- или трехпроводную схему подключения внешних сигналов (см параметр Pd29).

2: RS485

Подача управляющих сигналов происходит с помощью последовательного интерфейса. ПЧ может принимать команды от управляющего устройства в цифровой сети через последовательный порт RS485 (см. приложение 2)

Pb03	Режим доступа к кнопке «ПУСК/СТОП»		
	Диапазон	Шаг	Заводское значение
	0-1	1	1
Значение	0: Кнопка СТОП заблокирована 1: Кнопка СТОП доступна		

Для предотвращения неправильной работы ПЧ в случае задания значения параметра Pb03 «0» или «1» (соответственно с помощью управляющих входов или RS485), можно заблокировать кнопку СТОП.

Когда значение параметра Pb03 «0», кнопка «ПУСК/СТОП» заблокирована, и с ее помощью

нельзя остановить работу ПЧ.

Когда значение параметра P<sub>b03</sub> «1», кнопка «ПУСК/СТОП» доступна, и с ее помощью можно остановить работу ПЧ

Внимание: при необходимости перезапуска ПЧ разомкните контакт, через который подается управляющий сигнал, нажмите кнопку «ПУСК/СТОП» и замкните контакт.

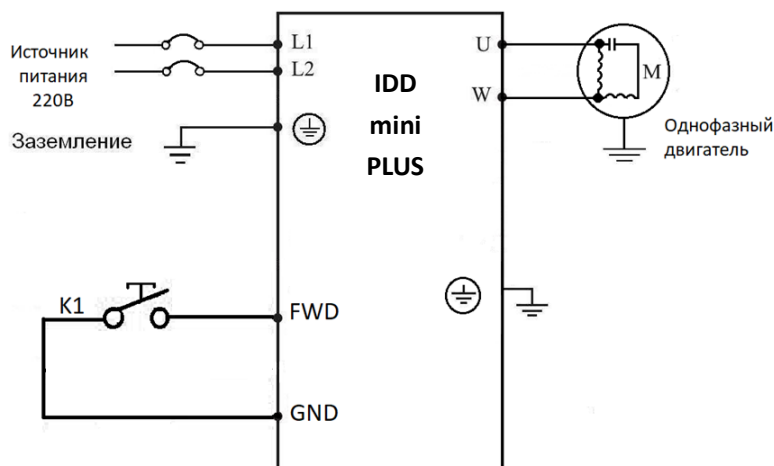

Пункт	Состояние внешнего контакта	Пояснение
1	К1 замкнут	Запуск ПЧ в режиме вращения назад
2	Нажмите кнопку «ПУСК/СТОП»	Останов ПЧ
3	К1 разомкнут	Сигнал пуска отсутствует
4	К1 замкнут	Запуск ПЧ в режиме вращения назад

P <sub>b05</sub>	Максимальная рабочая частота		
	Диапазон	Шаг	Заводское значение
	Минимальная рабочая частота ~ 999,9 Гц	0,1	50 Гц

Рабочая частота находится в диапазоне 0,1~999,9 Гц. Большинство двигателей имеют частоту 50 Гц. Во избежание механических повреждений или несчастных случаев ограничьте рабочую частоту в соответствии с техническими данными оборудования.

Для исключения повышенного механического износа двигателя и несчастных случаев вследствие превышения номинальной скорости вращения двигателя, ограничьте максимальную рабочую частоту. При задании частоты аналоговым сигналом см. параметр P<sub>d12</sub>.

P <sub>b06</sub>	Минимальная рабочая частота		
	Диапазон	Шаг	Заводское значение
	0,0~максимальная рабочая частота, Гц	0,1	0,0

Некоторое оборудование не предназначено для работы на низкой скорости, и при регулировке скорости такого оборудования легко ошибиться, особенно при регулировке частоты потенциометром на панели управления. Установка нижней границы рабочей частоты осуществляется с помощью изменения значения параметра P<sub>b06</sub>. Если заданная частота ниже

установленного значения, ПЧ будет выдавать минимальную рабочую частоту. Работа ПЧ в диапазоне от минимальной до максимальной рабочей частоты предотвратит неправильную работу или перегрев двигателя из-за подачи слишком низкого значения задания частоты. При задании частоты аналоговым сигналом см. параметр Pd10.

<b>Pb07</b>	Время ускорения		
	Диапазон	Шаг	Заводское значение
	0~999,9 сек	0,1	Изменяемая величина

<b>Pb08</b>	Время замедления		
	Диапазон	Шаг	Заводское значение
	0~999,9 сек	0,1	Изменяемая величина

Время ускорения представляет собой время увеличения частоты от 0 до максимальной рабочей частоты (Pb05). Время замедления представляет собой время уменьшения частоты от максимальной рабочей частоты до минимальной.

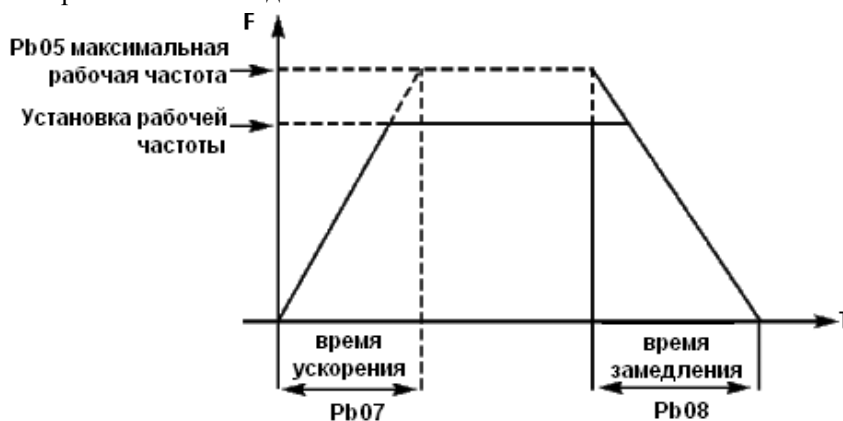

Часто используется время ускорения и замедления, установленное по умолчанию. В случае необходимости можно установить другие времена ускорения и замедления.

<b>Pb09</b>	V/F-кривая: максимальное напряжение		
	Диапазон	Шаг	Заводское значение
	Промежуточное напряжение~500,0 В	0,1	220,0 В

**Pb09:** V/F-кривая: максимальное напряжение. Максимальное напряжение должно быть установлено в соответствии с моделью двигателя. В большинстве случаев это номинальное напряжение двигателя, но когда длина моторного кабеля превышает 30 м, значение параметра можно увеличить.

<b>Pb10</b>	V/F -кривая: опорная частота		
	Диапазон	Шаг	Заводское значение
	Промежуточная частота ~ максимальная рабочая частота	0,1	Изменяемая величина

**Pb10:** V/F -кривая: опорная частота

Опорная частота должна быть задана в соответствии с номинальной рабочей частотой двигателя. Во избежание повреждений двигателя не следует изменять опорную частоту.



<b>Pb11</b>	V/F -кривая: промежуточное напряжение		
	Диапазон	Шаг	Заводское значение
	Промежуточное напряжение ~ максимальное напряжение	0,1	50 Гц

**Pb11:** V/F -кривая: промежуточное напряжение

Установите промежуточное напряжение в соответствии с нагрузкой. Неправильная установка может быть причиной сверхтока в двигателе, недостаточной величины выходного момента или срабатывания защиты ПЧ. Увеличение значения параметра Pb11 приводит к увеличению выходного момента и, в то же время, к увеличению выходного тока преобразователя, поэтому при изменении значения параметра Pb11 следите за величиной выходного тока. Требования к настройке: ПЧ запускается, величина тока во время запуска должна находиться в допустимом диапазоне как для ПЧ, так и для двигателя. Запрещается резко увеличивать значение данного параметра, в противном случае сработает защита или произойдет сбой в работе ПЧ.

<b>Pb12</b>	V/F -кривая: промежуточная частота		
	Диапазон	Шаг	Заводское значение
	Промежуточная частота ~ Опорная частота	0,1	2,5 Гц

**Pb12:** V/F -кривая: промежуточная частота

Промежуточной частоте соответствует промежуточная точка V/F-кривой, неправильно установленная частота может быть причиной недостаточного момента или срабатывания защиты ПЧ от перегрузки по току. Запрещается изменять величину данного параметра во время работы.

<b>Pb13</b>	V/F -кривая: минимальное напряжение		
	Диапазон	Шаг	Заводское значение
	0,0 ~ промежуточное напряжение	0,1	Изменяемая величина

**Pb13:** V/F -кривая: минимальное напряжение

От минимального напряжения V/F-кривой зависит пусковой момент. Увеличение значения данного параметра вызовет увеличение пускового момента, но также может привести к возникновению сверхтока; обычно изменять значение этого параметра не рекомендуется.

<b>Pb14</b>	V/F-кривая: минимальная частота		
	Диапазон	Шаг	Заводское значение
	0,0 ~ промежуточная частота	0,1	1,2 Гц

**Pb14:** V/F-кривая: минимальная частота

Минимальная частота V/F-кривой определяет точку на данной кривой, которой соответствует частота пуска ПЧ.



Форма V/F-кривой ПЧ задается с помощью группы параметров Pб09- Pб14. Различной нагрузке соответствуют различные V/F-кривые.

Кривая для постоянного момента: устанавливается в случае нагрузки с постоянным моментом. Выходное напряжение и выходная частота связаны линейной зависимостью.

Кривая для малого пускового момента: устанавливается для «легкой» нагрузки (вентилятор, насос). Нагрузка мала при пуске и при увеличении скорости вращения растёт.

Кривая для большого пускового момента: применяется для механизмов с большим пусковым моментом. После пуска и разгона нагрузка быстро уменьшается до постоянной величины.

<b>Pб15</b>	Несущая частота		
	Диапазон	Шаг	Заводское значение
	1-15 кГц	0,1	Изменяемая величина

В зависимости от значения параметра Pб15 задается частота включения и выключения транзисторов ПЧ (частота ШИМ). Заводские настройки ПЧ с разной мощностью различаются. От несущей частоты зависят уровень шума, нагрев и уровень помех.

Несущая частота	Уровень шума	Нагрев	Уровень помех
Pб15			
Низкая → высокая	Высокий → слабый	Слабый → сильный	Низкий → высокий

Согласно данным из таблицы видно, что при высокой несущей частоте будет низкий уровень шума, но сильный нагрев преобразователя и высокий уровень излучаемых помех.

Снизить уровень звукового шума, излучаемого двигателем можно путем увеличения значения параметра Pб15, но при этом уровень максимальной нагрузочной способности ПЧ уменьшится.

Не рекомендуется увеличивать значение этого параметра.

Чтобы снизить утечку тока из-за емкости моторного кабеля и большого расстояния между двигателем и ПЧ, уменьшите значение параметра Pб15.

В случае высокой температуры окружающей среды или большой нагрузки на двигатель, необходимо уменьшить значение параметра Pб15, чтобы снизить тепловую нагрузку на ПЧ.

<b>Pб17</b>	Инициализация параметров		
	Диапазон	Шаг	Заводское значение
	0-8	1	0
	Значение	8: Инициализация заводской установки параметров	

В случае неправильной настройки значений параметров или сбоя их значений из-за неисправности, можно установить значение параметра P<sub>b17</sub> «08», чтобы выставить заводские настройки, а затем вновь настроить ПЧ согласно практическим требованиям. Возврат в заводские настройки не действует на параметр P<sub>c10</sub> и группу параметров P<sub>i</sub>.

Внимание: когда действует блокировка доступа к параметрам (P<sub>b18</sub>=1), нельзя выполнить установку заводских параметров, сначала нужно снять эту блокировку.

P <sub>b18</sub>	Блокировка доступа к параметрам		
	Диапазон	Шаг	Заводское значение
	0 - 1	1	0
Значение	0: Разблокировано 1: Параметры заблокированы		

Для предотвращения изменения параметров неквалифицированным персоналом можно установить соответствующее значение параметра P<sub>b18</sub>.

Если P<sub>b18</sub> = 1, то все параметры заблокированы, параметры не могут быть изменены за исключением P<sub>b18</sub> и задания частоты.

P <sub>b20</sub>	Способ установки частоты (канал Y)		
	Диапазон	Шаг	Заводское значение
	0 - 8	1	0
Значение	0: Цифровая установка частоты (задание в P <sub>b00</sub> ) 1: С помощью аналогового сигнала на входе AVI 2: С помощью потенциометра на внешней клавиатуре 3: С помощью потенциометра на панели управления 4: С помощью внешних контактов UP/DOWN 5: Через порт RS485 6: Предустановленные скорости 7: Режим простого ПЛК 8: ПИД-режим		

Второй способ задания частоты в преобразователе. Описание значений аналогично параметру P<sub>b01</sub>. Выбор способа задания частоты между каналами X и Y с помощью параметра P<sub>b21</sub>.

P <sub>b21</sub>	Выбор между каналами задания частоты		
	Диапазон	Шаг	Заводское значение
	0 - 34	1	0
Значение	00: X 01: X+Y (сумма значений) 02: переключение между X и Y внешним сигналом 03: переключение между X и X+Y внешним сигналом 04: переключение между Y и X+Y внешним сигналом		

<b>Pb21</b>	11: X-Y (разница значений)
	13: переключение между X и X-Y внешним сигналом
	14: переключение между Y и X-Y внешним сигналом
	21: максимальное из X, Y
	23: переключение между X и max X,Y внешним сигналом
	24: переключение между Y и max X,Y внешним сигналом
	31: минимальное из X, Y
	33: переключение между X и min X,Y внешним сигналом
	34: переключение между Y и min X,Y внешним сигналом

С помощью параметра Pb21 можно выбрать рабочий канал задания частоты или режим, когда выбор между каналами осуществляется по условию или внешним сигналом, поданным на соответствующий запрограммированный вход.

<b>Pb22</b>	Выбор канала Y как вспомогательный источник задания частоты		
	Диапазон	Шаг	Заводское значение
	0-1	1	0
	Значение	0: Относительно максимальной частоты 1: Относительно частоты по каналу X	

<b>Pb23</b>	Диапазон задания частоты по каналу Y		
	Диапазон	Шаг	Заводское значение
	0-150	1	100%
	Значение	0~150%	

Максимальное значение частоты по каналу Y выраженное в % от Pb05 или от значения частоты, заданного по каналу X.

<b>Pb24</b>	Корректировка частоты, когда она задается соотношением X и Y (+, -, min, max)		
	Диапазон	Шаг	Заводское значение
	0-999	0,1	0
	Значение	0~Pb05	

<b>Pb25</b>	Базовая частота для UP/DOWN регулировки		
	Диапазон	Шаг	Заводское значение
	0-1	1	1
	Значение	0: Выходная частота 1: Заданная частота	

<b>Pb26</b>	Базовая частота для времени ускорения/замедления		
	Диапазон	Шаг	Заводское значение
	0-999	1	50,0
	Значение	Pb06~Pb05	

<b>Pb27</b>	Базовая частота для времени ускорения/замедления		
	Диапазон	Шаг	Заводское значение
	0-999	1	0
	Значение	0: максимальная частота Pb05 1: заданная частота 2: 100 Гц	

Частота, до которой разгоняется преобразователь за установленное время Pb07, и с которой преобразователь тормозится за время Pb08.

### 7-3 Параметры для основных применений

<b>PC00</b>	Режим пуска		
	Диапазон	Шаг	Заводское значение
	0 -1	1	0
	Значение	0: Пуск на пусковой частоте (обычный пуск) 1: Пуск с поиском частоты	

ПЧ серии IDD mini PLUS могут обеспечить два режима пуска, выбор нужного режима осуществляется с помощью установки значения параметра PC00.

**0:** Пуск на пусковой частоте (обычный пуск).

Для большинства нагрузок не требуется специальных условий пуска, запуск оборудования происходит на пусковой частоте (см. PC02).

**1:** Пуск с поиском частоты

Пуск с поиском частоты применим для пуска после сбоя или внезапного выключения. В данном режиме ПЧ автоматически определяет скорость и направление вращения двигателя, после чего в соответствии с определенными значениями производит прямой пуск работающего двигателя.

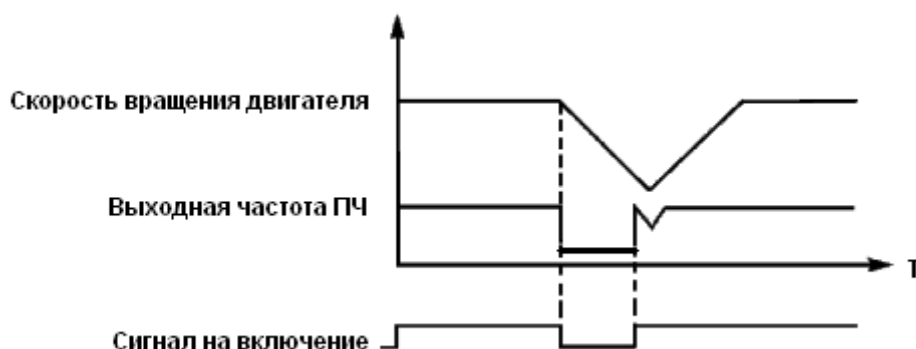

**Внимание:** во время запуска с поиском частоты ПЧ начинает поиск частоты с верхней границы до нижней границы частоты. Это может привести к возникновению перегрузки по

току, поэтому необходимо правильно выбрать уровень перегрузки по току (параметр PE09) в зависимости от нагрузки.

Малое значение параметра PE09 может быть причиной замедления при пуске. Если во время поиска частоты сверхток превышает допустимый уровень, ПЧ прекратит поиск и возобновит его тогда, когда величина тока будет ниже этого уровня.

PC01	Режим выключения		
	Диапазон	Шаг	Заводское значение
	0 - 1	1	0
Значение	0: Остановка с замедлением 1: Выключение со свободным выбегом		

Выберите режим выключения в соответствии с Вашими требованиями.

**0:** Остановка с замедлением

При получении сигнала на выключение ПЧ постепенно снижает выходную частоту до частоты выключения в соответствии с заданным временем торможения.

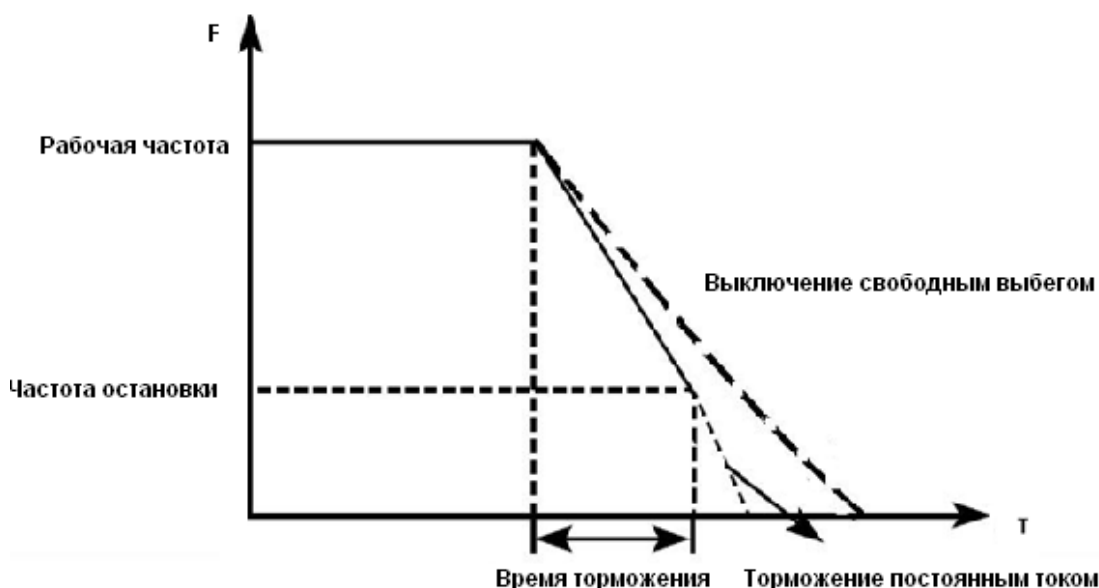

Вместе с выбором режима остановки необходимо определить целесообразность торможения постоянным током на завершающем этапе движения. При этом следует установить величину постоянного тока при торможении, время замедления постоянным током (отличное от нуля) и другие параметры, в противном случае в конце торможения остановка будет происходить в режиме свободного выбега.

**1:** Выключение со свободным выбегом

При получении сигнала на выключение ПЧ снимает выходное напряжение, и следует свободный выбег двигателя.

PC02	Установка пусковой частоты		
	Диапазон	Шаг	Заводское значение
	0,1~100 Гц	0,1	0,1

Преобразователь частоты запускается с заданной в этом параметре частотой. Высокая пусковая частота облегчает запуск оборудования с большим моментом инерции и нагрузкой,

при запуске которой необходим высокий момент. Однако слишком высокая пусковая частота может вызвать срабатывание защиты от сверхтоков.

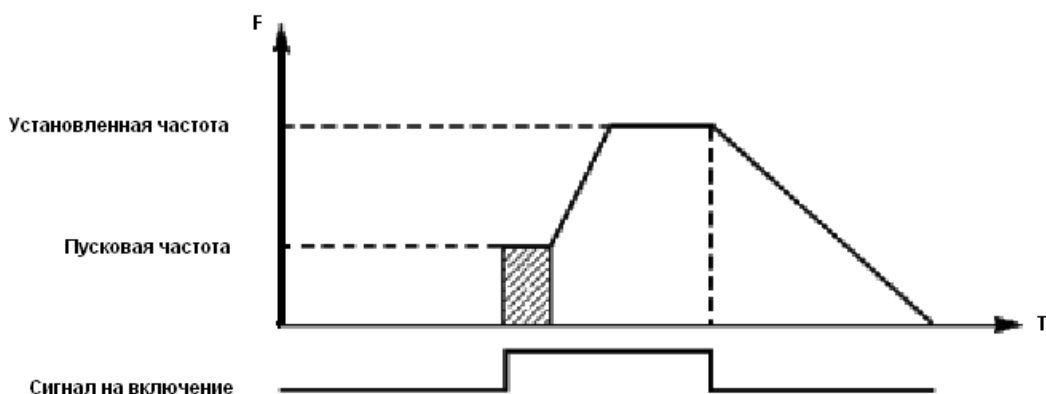

<b>PC03</b>	Установка частоты остановки		
	Диапазон	Шаг	Заводское значение
	0,1~100,0 Гц	0,1	0,5

При получении сигнала на выключение ПЧ начинает торможение. Выходная частота постепенно снижается до частоты остановки. После этого двигатель останавливается свободным выбегом или тормозится постоянным током.

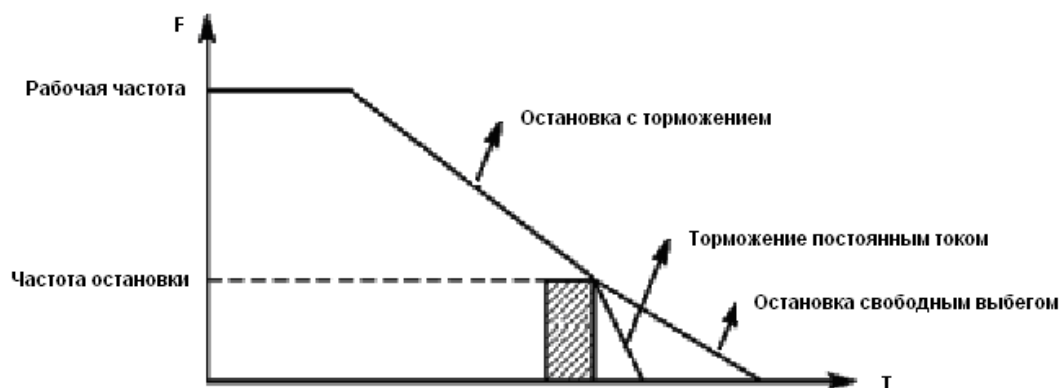

Когда торможение постоянным током неактивно, ПЧ уменьшает частоту вращения до тех пор, пока не будет достигнута частота остановки; ПЧ прекращает вывод частоты и двигатель свободно вращается до полной остановки.

<b>PC04</b>	Напряжение DC при старте торможения постоянным током		
	Диапазон	Шаг	Заводское значение
	0~7,0% от PC09	0,1	0,0

<b>PC05</b>	Время замедления постоянным током перед пуском		
	Диапазон	Шаг	Заводское значение
	0~100,0 с	0,1	0,0

Замедление (торможение) постоянным током перед запуском применяется для остановки, например, вращающегося вентилятора или подвижной инерционной нагрузки (двигателя). Если двигатель находится в состоянии свободного выбега и направление вращения неизвестно, то при пуске ПЧ может сработать защита от перегрузки по току. Чтобы

уменьшить сверхтоки при пуске, необходимо остановить вращение двигателя с помощью торможения постоянным током.

Величина напряжения при торможении постоянным током перед пуском выражается в процентах от значения номинального напряжения двигателя и настраивается с помощью изменения значения параметра PC04.

Время замедления постоянным током при пуске представляет время, в течение которого осуществляется замедление. Когда значение параметра «0», замедление постоянным током не выполняется.

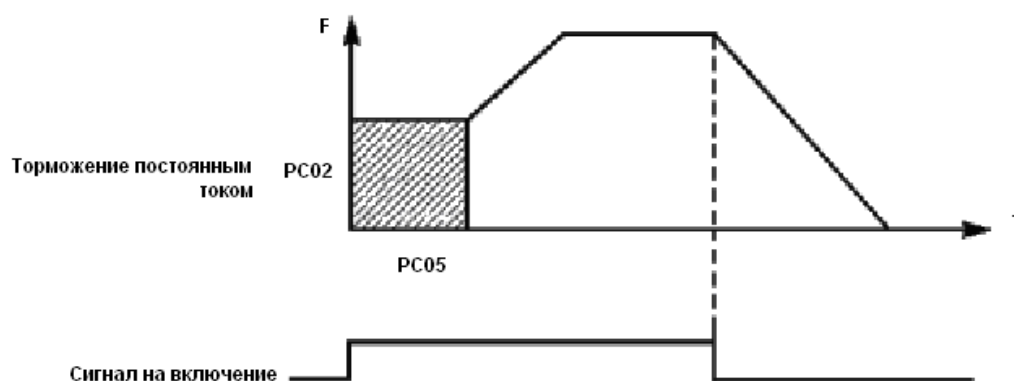

<b>PC06</b>	Напряжение DC при торможении постоянным током перед выключением		
	Диапазон	Шаг	Заводское значение
	0~7,0% от PC09	0,1	0,0

<b>PC07</b>	Время торможения постоянным током перед выключением		
	Диапазон	Шаг	Заводское значение
	0~100,0 с	0,1	0,0

Торможение постоянным током перед выключением применяется в случае повышенных требований к замедлению. Такое торможение осуществляется только при использовании дискретных сигналов (в том числе с панели управления) на включение и остановку. При торможении с помощью подачи аналогового задания, соответствующего нулевой скорости, торможение постоянным током не осуществляется.

Величина напряжения при торможении постоянным током перед выключением выражается в процентах от значения номинального напряжения двигателя. Изменение значения параметра PC06 вызывает изменение величины тормозного момента.

Время торможения постоянным током перед выключением представляет собой интервал времени, в течение которого осуществляется замедление. Когда значение параметра «0», торможение постоянным током не выполняется (см. PC03, PC04 и PC05).

<b>PC08</b>	Буст		
	Диапазон	Шаг	Заводское значение
	0,0-20%	0,1	0,0 %

Увеличение значения параметра PC08 приводит к увеличению выходного напряжения, вследствие чего увеличивается момент. Величина буста выражается в процентах от значения параметра Pв09.

**Внимание:** увеличенный буст служит причиной сильного нагрева двигателя, поэтому уве-



личение значения параметра PC08 должно производить постепенно, с контролем тока двигателя.

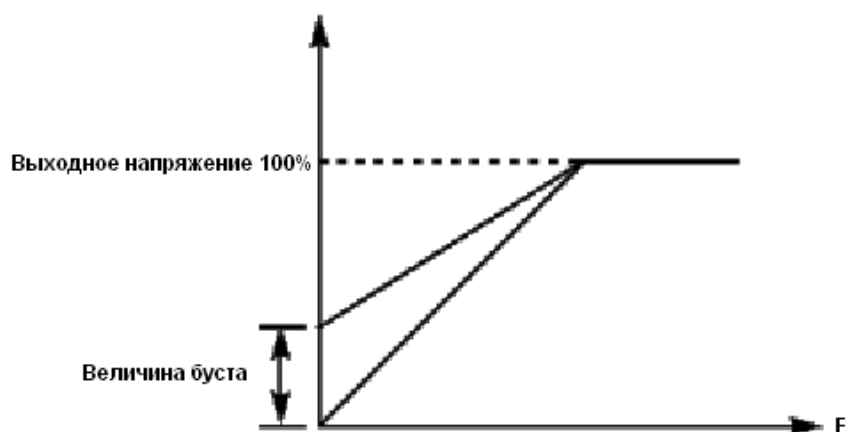

<b>PC10</b>	Номинальный ток двигателя		
	Диапазон	Шаг	Заводское значение
	0,0~999,9А	0,1	зависит от модели

**PC10** Номинальный ток двигателя

Номинальный ток двигателя настраивается в соответствии с паспортной табличкой. Если выходной ток превысит номинальный ток двигателя, сработает защита ПЧ.

<b>PC11</b>	Номинальный ток холостого хода двигателя		
	Диапазон	Шаг	Заводское значение
	0~100%	1	50%

**PC11** Ток холостого хода двигателя – значение в % от производителя двигателя или значение, измеренное на работающем без нагрузки двигателе.

<b>PC12</b>	Номинальная скорость вращения		
	Диапазон	Шаг	Заводское значение
	0-6000 об/мин	1	1460

**PC12** Номинальная скорость вращения двигателя

Величина значения параметра PC12 определяет скорость вращения двигателя, которая соответствует частоте 50 Гц. Настраивается согласно паспортной табличке. На дисплее отображается скорость  $(PC12 * PA02) / PC15$ .

<b>PC13</b>	Количество полюсов		
	Диапазон	Шаг	Заводское значение
	0-20	1	4

**PC13** Количество полюсов двигателя. Установите количество полюсов двигателя в соответствии с паспортной табличкой двигателя. Установка параметров PC13, не влияет на функционирование преобразователя.

<b>PC14</b>	Зарезервировано			
	-	-	-	-

Установите значение параметров в таблице выше (PC10-PC13) в соответствии с паспортной табличкой двигателя.

PC15	Номинальная частота двигателя		
	Диапазон	Шаг	Заводское значение
	0,0-999,9 Гц	0,1	50,0 Гц

**PC15** Номинальная частота двигателя

Номинальная частота двигателя настраивается в соответствии с паспортной табличкой.

Установите параметры выше в соответствии с фактическими параметрами двигателя.

PC16	Сопротивление статора двигателя		
	Диапазон	Шаг	Заводское значение
	0~100,0 Ом	0,1	зависит от модели

PC17	Сопротивление ротора двигателя		
	Диапазон	Шаг	Заводское значение
	0~100,0 Ом	0,1	зависит от модели

PC18	Самоиндукция ротора двигателя		
	Диапазон	Шаг	Заводское значение
	0~100,0 Гн	0,1	зависит от модели

PC19	Общая индуктивность ротора		
	Диапазон	Шаг	Заводское значение
	0~100,0 Гн	0,1	зависит от модели

**PC16-PC19** характеристики от производителя двигателя. Для работы в большинстве применений указание этих характеристик не требуются.

#### 7-4 Параметры входов и выходов

Pd00	Минимальное входное напряжение на входе AVI (U)		
	Диапазон	Шаг	Заводское значение
	0~ максимальное входное напряжение на входе	0,1	0,0

**Pd00** Минимальное входное напряжение на входе AVI (U).

Минимальное напряжение на входе AVI (U) соответствует частоте, устанавливаемой в параметре Pd10; сигнал с напряжением ниже заданного значения считается равным нулю.

<b>Pd01</b>	Максимальное входное напряжение на входе AVI (U)		
	Диапазон	Шаг	Заводское значение
	Минимальное входное напряжение на входе ~10 В	0,1	10,0

**Pd01** Максимальное входное напряжение на входе AVI (U).

Максимальное напряжение на входе AVI (U) соответствует частоте, устанавливаемой в параметре Pd12; сигнал с напряжением выше значения, заданного в параметре Pd01, принимается равным значению параметра Pd01.

Значения, заданные в параметрах Pd00 и Pd01, определяют диапазон входного напряжения от управляющего устройства. Кроме того, так как сигнал ниже 1В может стать причиной неправильной работы вследствие помех, его можно исключить в параметре Pd00, чтобы увеличить помехоустойчивость.

<b>Pd02</b>	Постоянная времени фильтра AVI (U)		
	Диапазон	Шаг	Заводское значение
	0-10,0 с	0,1	0,1

**Pd02** Постоянная времени фильтра

Постоянная времени фильтра задает время отклика ПЧ на изменения аналогового сигнала. При увеличении значения параметра Pd02 будет увеличиваться время отклика ПЧ на изменение аналогового сигнала.

<b>Pd03</b>	Минимальный входной ток на входе AVI (I)		
	Диапазон	Шаг	Заводское значение
	0~ максимальный входной ток на входе	0,1	4

**Pd03:** Минимальный входной ток на входе AVI.

Минимальный входной ток на входе AVI (I) соответствует частоте, устанавливаемой в параметре Pd10. Величина входного тока ниже значения параметра Pd03 будет считаться равной нулю.

<b>Pd04</b>	Максимальный входной ток на входе AVI (I)		
	Диапазон	Шаг	Заводское значение
	Минимальный входной ток на входе ~20 мА	0,1	20,0

**Pd04:** Максимальный входной ток на входе AVI (I).

Максимальный входной ток на входе AVI (I) соответствует частоте, устанавливаемой в параметре Pd12. Величина входного тока выше значения параметра Pd04 будет считаться равной значению данного параметра.

<b>Pd05</b>	Постоянная времени фильтра AVI (I)		
	Диапазон	Шаг	Заводское значение
	0-25,0мс	0,1	1,0

**Pd05:** Постоянная времени фильтра AVI (I).

Постоянная времени фильтра задает время отклика на изменение аналогового сигнала.

При увеличении значения параметра Pd05 будет увеличиваться время отклика ПЧ на изменение аналогового сигнала. Параметры выхода ПЧ будут относительно стабильны. Выставьте правильные значения параметров для напряжения входного сигнала (Pd00-Pd02) или тока входного сигнала (Pd03-Pd05).

**Например**, если величина тока сигнала от управляющего устройства равна 4-20 мА, а соответствующая частота должна находиться в пределах от 0 до 50 Гц, то:

**Выходная частота**



Параметры: Pd03=4; Pd04=20; Pd10= 0; Pd12= 50.

<b>Pd10</b>	Частота, соответствующая наименьшему аналоговому сигналу		
	Диапазон	Шаг	Заводское значение
	0,0-999,9 Гц	0,1	0

**Pd10** Частота, соответствующая наименьшему аналоговому сигналу

Данная частота соответствует минимальному напряжению (току) на аналоговом входе.

<b>Pd12</b>	Частота, соответствующая наибольшему аналоговому сигналу		
	Диапазон	Шаг	Заводское значение
	0,00-максимальная рабочая частота (Pb05)	0,1	50,0

**Pd12** Частота, соответствующая наибольшему аналоговому сигналу.

Данная частота соответствует максимальному напряжению (току) на аналоговом входе.

Группа параметров **Pd10** и **Pd12** определяет параметры рабочего состояния с помощью аналогового сигнала, включая рабочую частоту. В соответствии с практическими требованиями можно формировать различные управляющие кривые.

**Пример:** управляющее устройство подает сигнал 4-20 мА, и управляет работой ПЧ. Рабочая частота 100-0 Гц.

Параметр: Pd03= 4 Минимальный входной ток на входе AVI (I)

Pd04=20 Максимальный входной ток на входе AVI (I)

Pd10=100,00 Частота, соответствующая наименьшему аналоговому сигналу

Pd11=0 Направление вращения, соответствующее наименьшему аналоговому

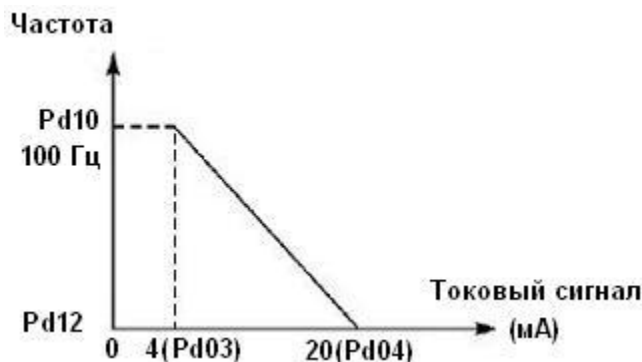

сигналу (вращение вперед)

Pd12=0 Частота, соответствующая наибольшему аналоговому сигналу

Pd13=0 Направление вращения, соответствующее наибольшему аналоговому сигналу

(вращение вперед)

Примечание: величина входного тока ниже 4 мА будет считаться равной нулю.

<b>Pd15</b>	Многофункциональный вход --- клемма FWD	Заводское значение: 6
<b>Pd16</b>	Многофункциональный вход --- клемма REV	Заводское значение: 7
<b>Pd17</b>	Многофункциональный вход --- клемма S1	Заводское значение: 18
<b>Pd18</b>	Многофункциональный вход --- клемма S2	Заводское значение: 9
Диапазон		Шаг
0-26		1
Значение	0: Не используется 1: Медленное вращение 2: Медленное вращение вперед 3: Зарезервировано 4: Зарезервировано 5: Зарезервировано 6: Вращение вперед 7: Зарезервировано 8: Остановка 9: Вход №1 для предустановленной скорости 10: Вход №2 для предустановленной скорости 11: Вход №3 для предустановленной скорости 12: Вход №4 для предустановленной скорости 13: Ускорение/замедление «2» 14: Ускорение/замедление «3» 15: Постепенное увеличение частоты, сигнал «UP» 16: Постепенное уменьшение частоты, сигнал «DOWN» 17: Свободный выбег 18: Сигнал сброса ошибки 19: ПИД-регулирование 20: ПЛК-регулирование 21: Таймер 1 запуск 22. Таймер 2 запуск 23: Импульсный входной сигнал счетчика 24: Сигнал сброса счетчика 25: Пауза вращения 26: Выбор канала задания частоты между X и Y	

**0:** Не используется

Функция не запрограммирована

**1:** Медленное вращение

Режим медленного вращения, используется во время пробного запуска, частота 5 Гц (см. параметр PE00). Все режимы медленного вращения не активируются при способе пуска от пульта управления, т.е. при P<sub>b02</sub>=0.

**2:** Медленное вращение вперед

Режим медленного вращения вперед

**3:** Зарезервировано

**4:** Зарезервировано

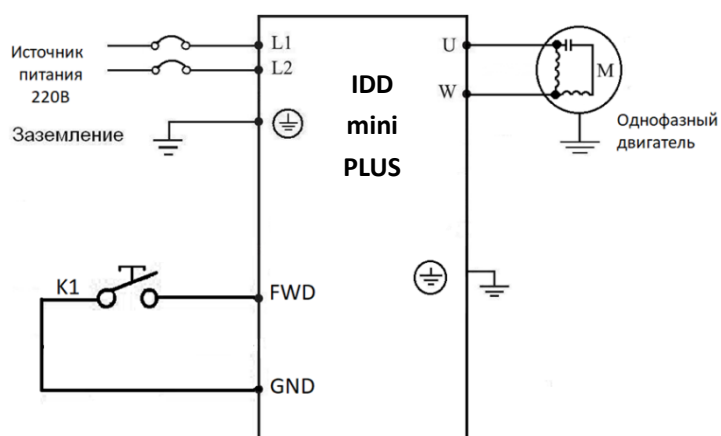

Параметр: P<sub>b02</sub>=1, P<sub>d15</sub>=6

Состояние внешних контактов	Режим работы
K1	Режим работы
ВКЛ	Вращение вперед
ВЫКЛ	Остановка

**5:** Зарезервировано

**6:** Вращение вперед

Сигнал на входе приводит к началу вращения вперед. ПЧ включается в режиме вращения вперед при замыкании контакта.

**7:** Зарезервировано

**8:** Остановка

Вход для сигнала выключения; ПЧ замедляется и выключается при размыкании соответствующего контакта.

**9:** Вход №1 для предустановленной скорости

**10:** Вход №2 для предустановленной скорости

**11:** Вход №3 для предустановленной скорости

**12:** Вход №4 для предустановленной скорости

С помощью комбинирования четырех сигналов можно задать 15 предустановленных скоростей, фактическая скорость будет задаваться состоянием соответствующих входов.

Функция многофункционального входа				Состояние и описание
Значение 9	Значение 10	Значение 11	Значение 12	
0	0	0	0	Определяется частотой, заданной параметром P <sub>b</sub> 00 или потенциометрами
1	0	0	0	Предустановленная скорость 1 (PF03)
0	1	0	0	Предустановленная скорость 2 (PF04)
1	1	0	0	Предустановленная скорость 3 (PF05)
0	0	1	0	Предустановленная скорость 4 (PF06)
1	0	1	0	Предустановленная скорость 5 (PF07)
0	1	1	0	Предустановленная скорость 6 (PF08)
1	1	1	0	Предустановленная скорость 7 (PF09)
0	0	0	1	Предустановленная скорость 8 (PF10)
1	0	0	1	Предустановленная скорость 9 (PF11)
0	1	0	1	Предустановленная скорость 10 (PF12)
1	1	0	1	Предустановленная скорость 11 (PF13)
0	0	1	1	Предустановленная скорость 12 (PF14)
1	0	1	1	Предустановленная скорость 13 (PF15)
0	1	1	1	Предустановленная скорость 14 (PF16)
1	1	1	1	Предустановленная скорость 15 (PF17)

Примечание: 0: сигнал не подан, 1: сигнал подан

**13:** Ускорение / замедление 2

**14:** Ускорение / замедление 3

С помощью комбинирования сигналов на двух входах можно запрограммировать до 4-х вариантов времен ускорения / замедления.

Многофункциональный вход		Результат
Значение 13	Значение 14	
0	0	Время ускорения/замедления 1 (P <sub>b</sub> 07 / P <sub>b</sub> 08)
1	0	Время ускорения/замедления 2 (P <sub>e</sub> 01 / P <sub>e</sub> 02)
0	1	Время ускорения/замедления 3 (P <sub>e</sub> 03 / P <sub>e</sub> 04)
1	1	Время ускорения/замедления 4 (P <sub>e</sub> 05 / P <sub>e</sub> 06)

**15.** Постепенное увеличение частоты, сигнал «UP». Так называемый режим моторного потенциометра (MOP).

Контакт замкнут: частота постепенно увеличивается до максимальной рабочей частоты. P<sub>b</sub>01=4

**16.** Постепенное уменьшение частоты, сигнал «DOWN», параметр P<sub>b</sub>01=4

Контакт замкнут: частота постепенно уменьшается до минимальной рабочей частоты.



Внимание: по умолчанию заданная частота, установленная с помощью команд «UP» и «DOWN» не будет сохранена в памяти после выключения ПЧ, и при последующем запуске частота будет установлена в соответствии со значением параметра P<sub>b00</sub>. (См. также P<sub>i12</sub>)

#### 17: Свободный выбег

При замыкании контакта ПЧ прекращает работу и тормозится свободным выбегом двигателя, то есть по инерции. На дисплее возникает код состояния ES.

#### 18. Сигнал сброса неисправности

В случае возникновения сбоя во время работы ПЧ можно подать сигнал сброса путем замыкания соответствующего контакта. Действие функции равносильно нажатию кнопки «СТОП» на пульте.

#### 19. ПИД-регулирование

При замыкании контакта включается ПИД-регулирование, если P<sub>G00</sub>=2; ПИД-регулирование выключено, когда контакт разомкнут. Активация предустановленных скоростей имеет приоритет над режимом ПИД-регулирования.

#### 20. ПЛК-регулирование

Функция ПЛК-регулирование активируется, когда этот контакт замкнут.

#### 21: Таймер 1 запуск

#### 22: Таймер 2 запуск

При замыкании контакта таймер включается, по достижении заданного значения активируется соответствующе запрограммированный многофункциональный релейный выход.

#### 23: Импульсный входной сигнал счетчика

На этот вход может подаваться импульсный входной сигнал счетчика с частотой не выше 250 Гц.

#### 24: Сигнал сброса счетчика

При замыкании контакта происходит сброс показаний счетчика.



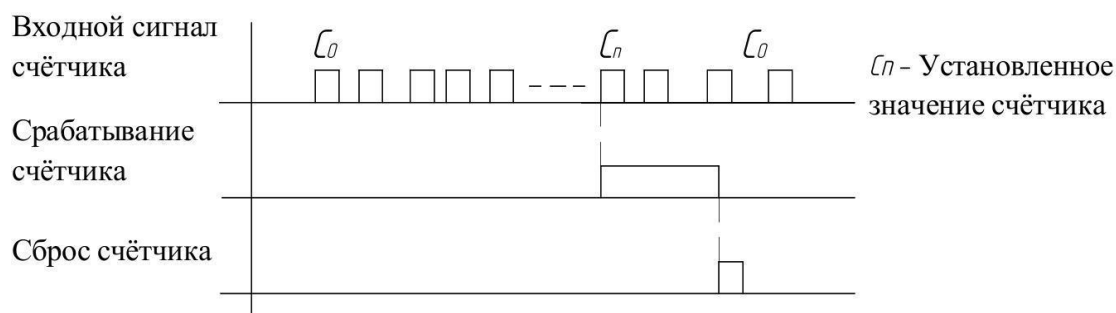

### 25. Пауза вращения

В ходе выполнения программы ПЛК может произойти сбой или выключение ПЧ. ПЧ в данном случае сохранит информацию об этапе выполнения программы и после запуска продолжит выполнять ее с прерванного этапа. Если активирована очистка памяти, программа начнет выполняться сначала.

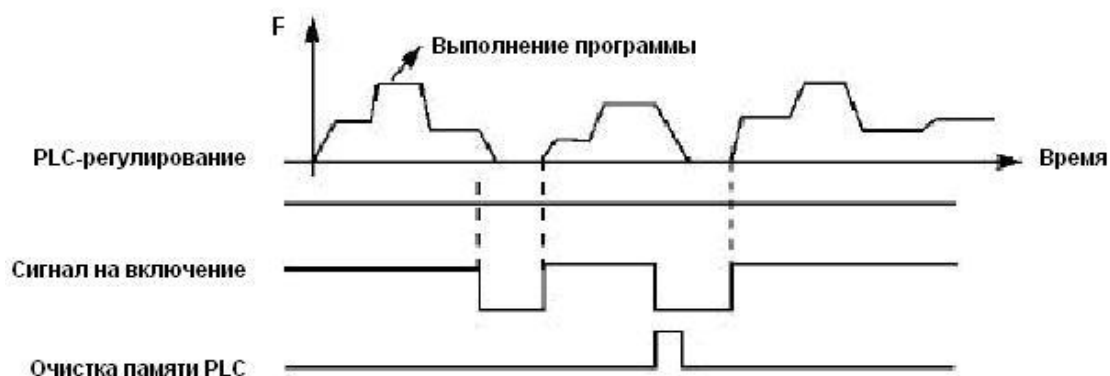

### 26. Выбор канала задания частоты между X и Y

При замыкании этого контакта выполняется переключение между каналами задания частоты или их комбинациями при установке P<sub>b21</sub> = 2, 3, 4, 13, 14, 23, 24, 33, 34.

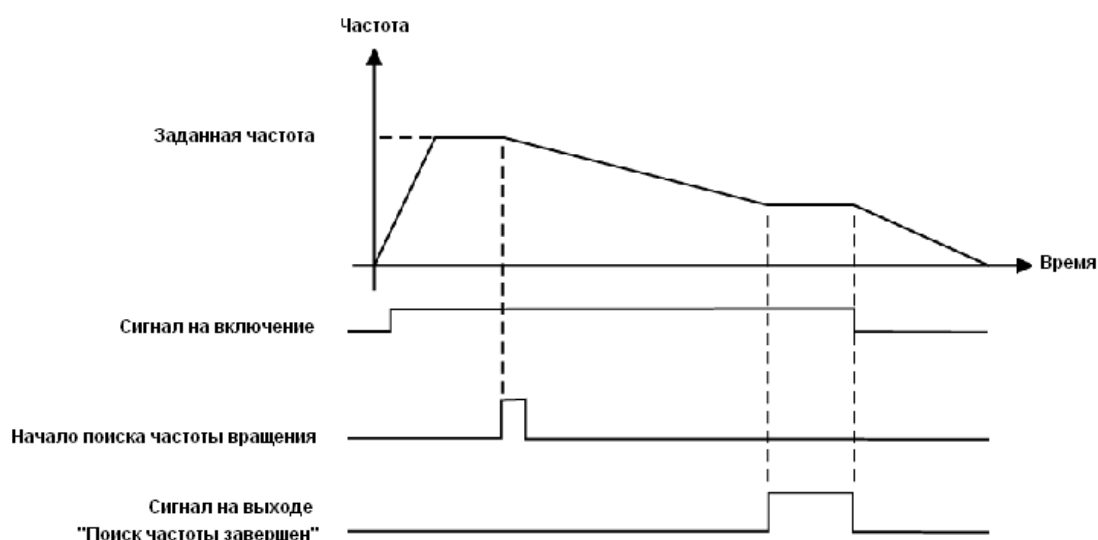

Примечание:

- Поиск частоты начинается при замыкании контакта;
- Поиск частоты завершается, ПЧ начинает работу с определенной во время поиска

частотой; срабатывает соответствующий многофункциональный выход;

- ПЧ выключается, многофункциональный выход автоматически сбрасывается.

		Выход RA-RC		
		Диапазон	Шаг	Заводское значение
		0-28	1	3
<b>Pd25</b>	Значение	0: Не задействован 1: В работе 2: Частота достигнута 3: Сбой в работе 4: Нулевая скорость 5: Частота 1 достигнута 6: Частота 2 достигнута 7: Ускорение 8: Замедление 9: Индикация низкого напряжения 10: Значение таймера 1 достигнуто 11: Значение таймера 2 достигнуто 12: Индикация завершения цикла 13: Индикация завершения процесса 14: Достигнуто верхнее аварийное значение ПИД 15: Достигнуто нижнее аварийное значение ПИД 16: Обрыв цепи 4-20 мА 27: Значение счетчика достигнуто 28: Значение промежуточного счетчика достигнуто 29: Водоснабжение 30: Готовность		

**0.** Не задействована. Функция выхода не запрограммирована.

**1.** В работе

Сигнал формируется при наличии напряжения на выходе ПЧ и подаче сигнала на Пуск.

**2.** Частота достигнута

Выход срабатывает, когда частота достигает заданного значения

**3.** Сбой в работе

Выход срабатывает, когда происходит сбой в работе ПЧ.

**4.** Нулевая скорость

Выход срабатывает, когда выходная частота становится ниже пусковой частоты.

**5.** Частота 1 достигнута (см. параметр PE25)

**6.** Частота 2 достигнута (см. параметр PE26)

Выход срабатывает, когда частота достигает заданного значения.

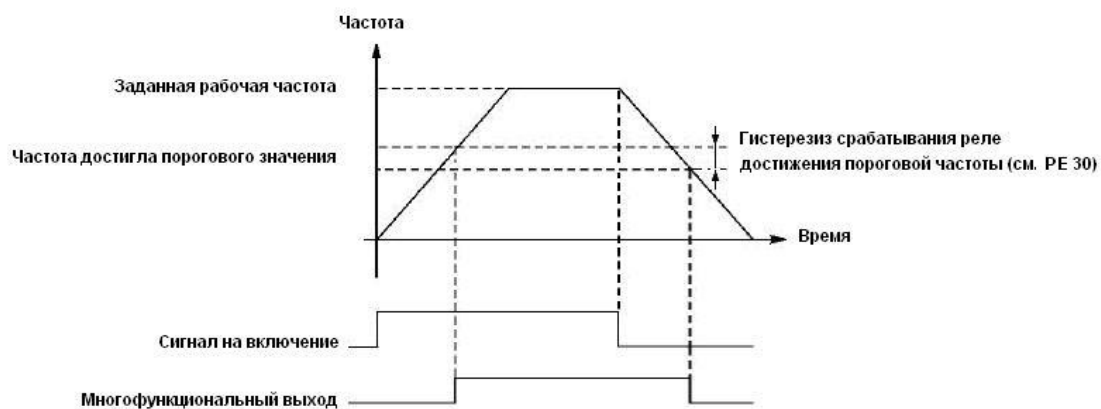

**7: Ускорение**

Выход срабатывает, когда ПЧ работает в режиме ускорения.

**8: Замедление**

Выход срабатывает, когда ПЧ работает в режиме замедления.

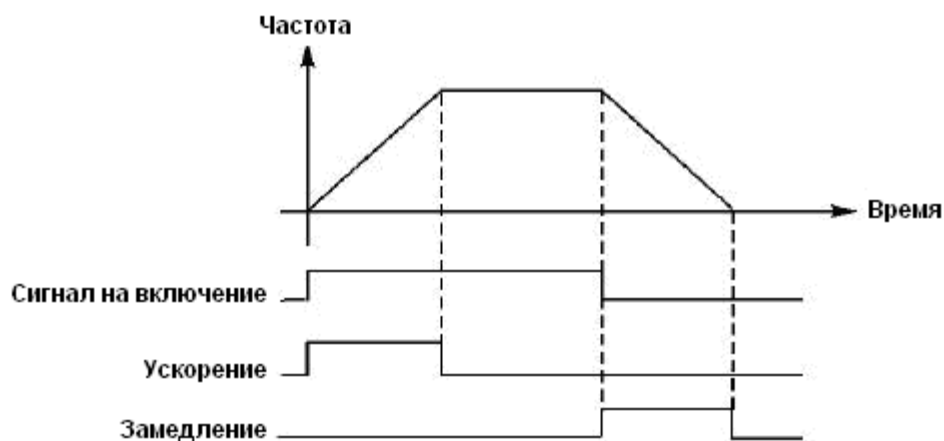

**9: Индикация низкого напряжения**

Данный выход срабатывает, когда ПЧ обнаруживает, что напряжение на шине постоянного тока ниже заданного значения; заданное значение сигнализации о низком напряжении настраивается в группе дополнительных параметров.

**10: Значение установки таймера 1 достигнуто**

**11: Значение установки таймера 2 достигнуто**

Выход срабатывает, когда достигается заданное значение времени таймера. При пропадании входного сигнала запуска таймера выходной контакт размыкается.

**12: Индикация завершения цикла**

При завершении выполнения цикла управляющей программы на многофункциональном выходе появляется импульсный сигнал с длительностью около 1 сек.

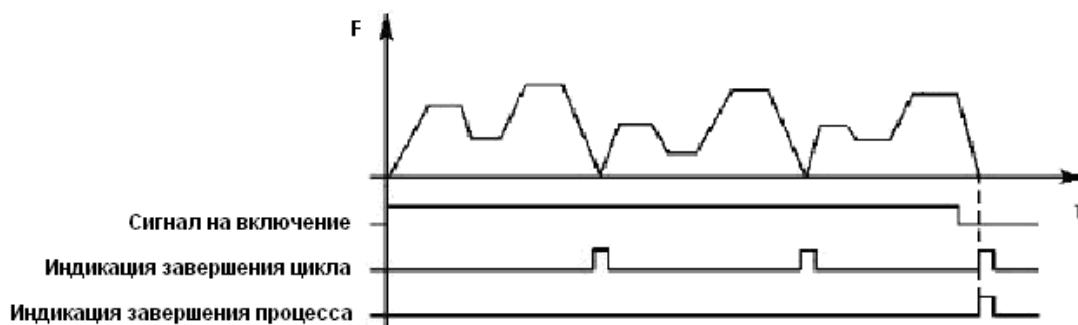

**13. Индикация завершения процесса**

Когда все циклы программы выполнены, посылается сигнал о завершении процесса. Данный сигнал может служить сигналом тревоги для обслуживающего персонала, или сигналом для запуска следующей программы.

**14: Достигнуто верхнее аварийное значение сигнала с датчика обратной связи**

Выход срабатывает, когда величина обратной связи ПИД-регулятора становится больше верхнего аварийного предела PG17. Может использоваться для подачи сигнала о неисправности или аварийной остановки.

**15: Достигнуто нижнее аварийное значение сигнала с датчика обратной связи**

Выход срабатывает, когда величина обратной связи ПИД-регулятора становится меньше нижнего аварийного предела PG18.

**16: Обрыв цепи 4-20 мА**

Когда пропадает сигнал, подаваемый на вход AVI (I), соответствующий дискретный выход срабатывает.

**27: Значение счетчика достигнуто.**

Выход срабатывает, когда используется внешний счетчик, и его показания достигают установленного значения (см. PE07).

**28: Значение промежуточного счетчика достигнуто**

Выход срабатывает, когда показания счетчика достигают установленного значения (PE08).

**30: Готовность**

Выходной сигнал формируется при подключении напряжения питания в отсутствии ошибок.

<b>Pd29</b>	Схема подключения сигналов к входным клеммам управления		
	Диапазон	Шаг	Заводское значение
	0-3	1	0
	Значение	0: Двухпроводная схема, режим 1 1: Двухпроводная схема, режим 2 2: Трёхпроводная схема, режим 1	

		3: Трёхпроводная схема, режим 2
--	--	---------------------------------

0: Двухпроводная схема, режим 1 и 2:

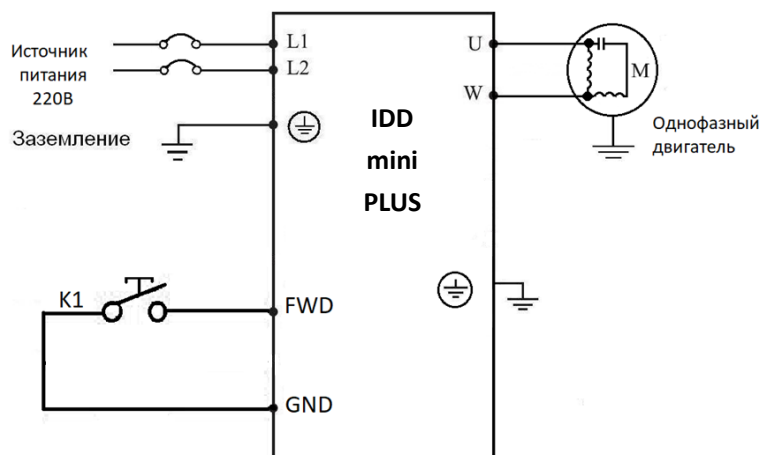

Пример работы преобразователя: Pb02=1, Pd15=6, Pd29=0

K1 (постоянный сигнал)	Статус
0	Останов
1	Пуск вперед

2: Трёхпроводная схема, режим 1 и 2:

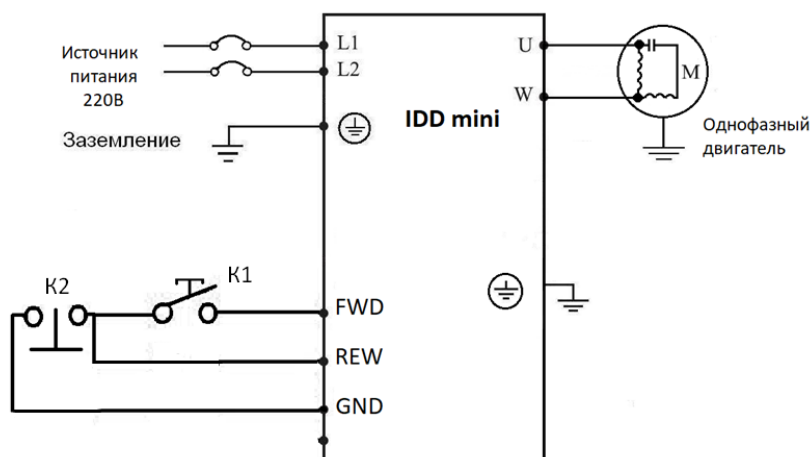

Пример работы преобразователя: Pb02=1, Pd15=6, Pd29=2

Кнопки K1 (пуск вперед) без фиксации положения. Кнопка K2 (останов) нормально замкнутая.

K1 (импульс)	K2(постоянный сигнал)	Статус
0	1	Останов
1	1	Пуск вперед
0	0	Останов

Pd30	Шаг регулировки скорости сигналами UP/DOWN		
	Диапазон	Шаг	Заводское значение
	0,01-99,99 Гц/с	0,01	1,0

С помощью этого параметра можно настроить скорость изменения частоты в зависимости от длительности включения сигнала на соответствующем программируемом входе преобразователя.

Pd31	Логика работы выхода RA-RC		
	Диапазон	Шаг	Заводское значение
	0-10	1	H.000
	Значение	H000: Позитивная H010: Негативная	

Логика работы выходного реле после включения напряжения питания преобразователя частоты.

**H000:** Позитивная.

Выходное реле замкнуто, когда происходит событие, на которое оно запрограммировано (Pd25). Если событие не наступило, то выходное реле разомкнуто.

**H010:** Негативная.

Выходное реле разомкнуто, когда происходит событие, на которое оно запрограммировано. Если событие не наступило, то выходное реле замкнуто.

Pd32	Отклик на сигнал на клемме FWD		
	Диапазон	Шаг	Заводское значение
	0,0-999,9 с	0,1	0

Pd33	Отклик на сигнал на клемме REV		
	Диапазон	Шаг	Заводское значение
	0,0-999,9 с	0,1	0

Pd34	Отклик на сигнал на клемме S1		
	Диапазон	Шаг	Заводское значение
	0-10	0,1	0

Время между поступлением сигнала на входную клемму и началом выполнения запрограммированной функции на соответствующем входе.

Pd35	Состояние входов управления		
	Диапазон	Шаг	Заводское значение
	0-1111	1	изменяемая величина
	Значение	0: Есть сигнал 1: Нет сигнала	

Bit3	Bit2	Bit1	Bit0
S2	S1	REV	FWD

В каждом бите указывается 0, если на соответствующей клемме нет сигнала, 1 - если сигнал есть. Например, 0000 – значит отсутствие сигналов на всех клеммах, 1111 – сигналы есть на всех клеммах.

**7-5 Группа вспомогательных параметров**

<b>PE00</b>	Установка частоты медленного вращения		
	Диапазон	Шаг	Заводское значение
	0,0-максимальная рабочая частота	0,1	5,0

С помощью параметра PE00 осуществляется установка частоты в режиме медленного вращения, который применяется, например, для пробного прогона. Пуск двигателя в данном режиме должен быть осуществлен только с помощью дискретных входов, предварительно запрограммированных.

Во время работы в режиме медленного вращения не выполняются другие команды, кроме тех, которые связаны с режимом медленного вращения. После завершения работы в данном режиме ПЧ останавливает двигатель и выключается, время замедления определяется параметром (PE06, время торможения 4).

Уровень приоритета режимов: медленное вращение → предустановленная скорость → ПЛК-регулирование → ПИД-регулирование → режим треугольной волны → пуск с поиском частоты → заданное значение частоты.

Эти режимы управления могут включаться одновременно, но работают в порядке приоритета.

<b>PE01</b>	Время ускорения 2	Заводское значение: 10,0
<b>PE02</b>	Время замедления 2	Заводское значение: 10,0
<b>PE03</b>	Время ускорения 3	Заводское значение: 10,0
<b>PE04</b>	Время замедления 3	Заводское значение: 10,0
<b>PE05</b>	Время ускорения 4	Заводское значение: 10,0
<b>PE06</b>	Время замедления 4	Заводское значение: 10,0
	Диапазон: 0-999,9 с	Шаг: 0,1

ПЧ из серии IDD mini PLUS имеют четыре времени ускорения/замедления, по умолчанию в ПЧ используется время ускорения/замедления 1 (для режима медленного вращения используется только время ускорения/замедления 4). Пользователь может выбрать любое время ускорения/замедления. При внешнем задании режима предустановленной скорости время ускорения/замедления задается состоянием дискретных входов, при использовании режима ПЛК скорости и времена ускорения/замедления задаются с помощью управляющей программы.

<b>PE07</b>	Установка уровня срабатывания счетчика		
	Диапазон	Шаг	Заводское значение
	0-9999	1	100

<b>PE08</b>	Промежуточное значение счетчика		
	Диапазон	Шаг	Заводское значение
	0-9999	1	50

В ПЧ серии IDD mini PLUS предусмотрен счетчик с двумя уровнями установки; импульсный сигнал с частотой менее 250 Гц может быть подан через многофункциональный вход; когда показания счетчика достигают установленной величины, соответствующий многофункциональный выход срабатывает. Если на счетчик через входной контакт подается

сигнал сброса, счет начинается заново. Импульсный входной сигнал для счетчика может формироваться с помощью бесконтактных и фотоэлектрических выключателей.

PE09	Ограничение тока при ускорении		
	Диапазон	Шаг	Заводское значение
	50-200%	1	150

При работе ПЧ в режиме ускорения могут возникнуть относительно большие токи, которые вызовут срабатывание защиты от перегрузки по току. Величина максимального тока перегрузки задается с помощью параметра PE09. При достижении током установленной величины ПЧ прекратит работу в режиме ускорения, когда ток уменьшится, ПЧ продолжит работу в режиме разгона.

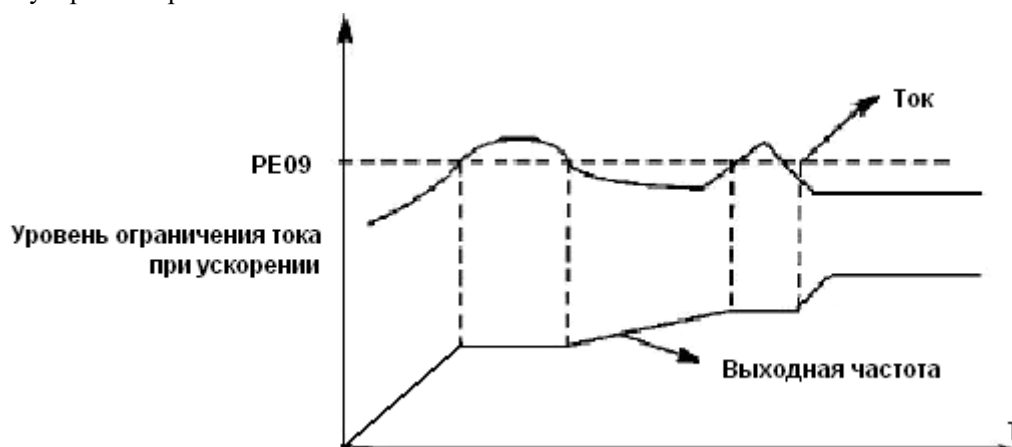

Величина тока перегрузки 100% соответствует номинальному току ПЧ (т.е. предельно возможной величине параметра PC10 в диапазоне допустимых значений). Защита отключена при PE09=0.

PE10	Коэффициент подавления тока при перегрузке		
	Диапазон	Шаг	Заводское значение
	0-100%	1	20

Коэффициент PE10 определяет степень подавления выходного тока при перегрузке электродвигателя относительно параметра PE09, который задает допустимую перегрузку. От значения PE10 зависит интенсивность подавления выходного тока — чем выше его значение, тем сильнее подавление тока перегрузки. Если перегрузка случилась на этапе ускорения, параметр PE10 будет влиять на время ускорения (оно может быть увеличено). При PE10 = 0 подавление тока перегрузки отключено.

PE11	Защита от перенапряжения при торможении		
	Диапазон	Шаг	Заводское значение
	0-1	1	1
	Значение	0:Выключена 1:Включена	

0: Выключена

Во время работы ПЧ в режиме торможения на шине постоянного тока может увеличиться напряжение из-за быстрого торможения. Когда защита от перенапряжения при тор-



мождении отключена, ПЧ не измеряет величину напряжения на шине и не реагирует на его изменение. В результате этого может сработать защита от перенапряжения.

**1:** Включена

Защита от перенапряжения при торможении включена во время процесса торможения. Если величина напряжения постоянного тока превышает допустимый уровень, ПЧ прекращает торможение. Когда значение напряжения постоянного тока приходит в норму, вновь включается режим торможения.

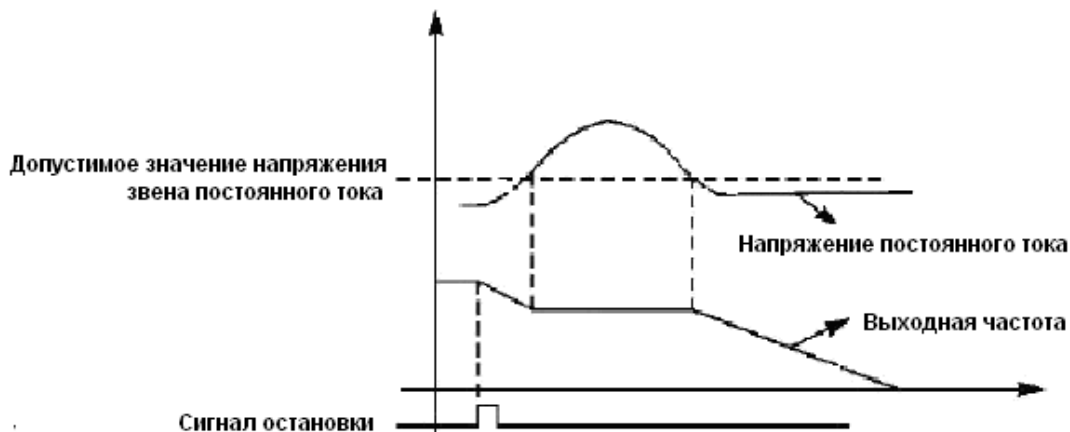

<b>PE12</b>	Превышение напряжения относительно V/F кривой		
	Диапазон	Шаг	Заводское значение
	0-100%	1	10

<b>PE13</b>	Ограничение перенапряжения		
	Диапазон	Шаг	Заводское значение
	0-200%	1	50%

<b>PE14</b>	Напряжение включения тормозного модуля		
	Диапазон	Шаг	Заводское значение
	При питании 220В: 370-375В	0,1	370

**PE14** Напряжение включения тормозного модуля

С помощью данного параметра устанавливается напряжение включения тормозного транзистора. Когда напряжение звена постоянного тока в ПЧ превышает установленное значение (PE14), включается тормозной транзистор и энергия рассеивается на тормозном резисторе. В результате происходит уменьшение напряжения звена постоянного тока и тормозной модуль выключается.

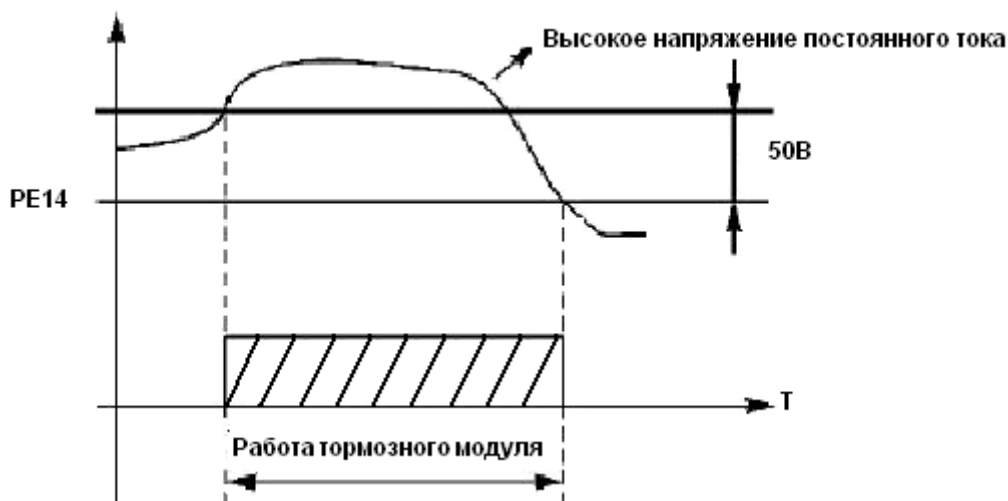

Следует уделить особое внимание настройке этого параметра. Слишком высокое напряжение может вызвать срабатывание защиты ПЧ от перенапряжения; при слишком низком заданном значении тормозной резистор будет перегреваться.

<b>PE15</b>	Коэффициент использования тормозного модуля		
	Диапазон	Шаг	Заводское значение
	40-100%	1	100

**PE15** Коэффициент использования тормозного модуля

Напряжение на тормозном резисторе представляет собой ШИМ-сигнал. Данный коэффициент PE15 численно равен коэффициенту заполнения ШИМ-сигнала, включающего транзистор тормозного модуля. При большем значении данного коэффициента энергия будет быстрее рассеиваться на тормозном резисторе, то есть резистор будет поглощать большую мощность, но в тоже время быстрее нагреваться.

<b>PE16</b>	Перезапуск после отключения питания		
	Диапазон	Шаг	Заводское значение
	0-1	1	1
	Значение	0: Запрещено 1: Разрешено	

**0:** Запрещено

Перезапуск после отключения питания и его повторного включения не осуществляется, ПЧ удаляет рабочие команды. После восстановления подачи питания производится обычный пуск ПЧ.

**1:** Разрешено

ПЧ сохраняет рабочие команды (в течение установленного времени, параметр PE21) и после восстановления подачи питания производит запуск с поиском частоты. Если время простоя превышает установленное время, ПЧ удаляет команды. В данном случае следует запустить ПЧ в обычном порядке после восстановления подачи питания.

**Внимание:** если режим перезапуска включен, то ПЧ может внезапно начать работу.

Проявите особую осторожность, если для включения и выключения ПЧ используется дискретный вход. Если контакт замкнут, то ПЧ всегда автоматически включится при подаче

питания.

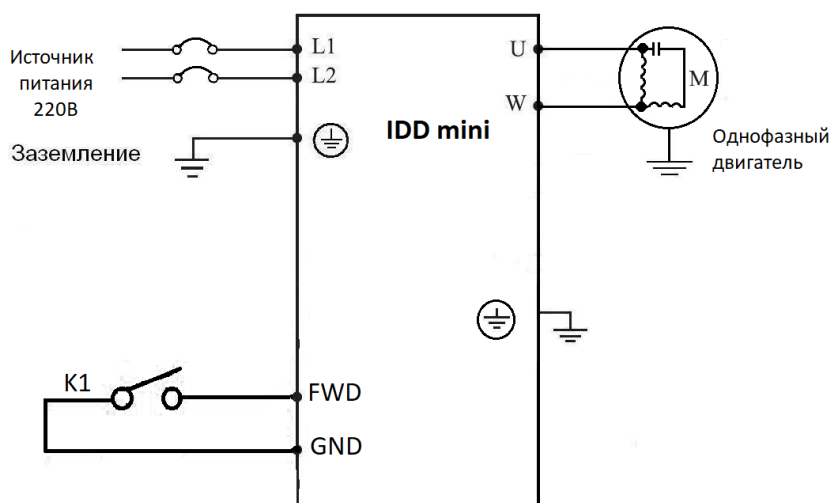

Например:

К1 замкнут, ПЧ включен. К1 разомкнут, ПЧ выключен. Если после отключения питания К1 остался замкнут, то при подаче питания ПЧ включится. Так как использование данного режима сопряжено с повышенной опасностью, используйте другие способы управления, например, подключение по трех проводной схеме (см. описание параметра Pd29).

Действие при обрыве питания				
PE17	Диапазон		Шаг	Заводское значение
	0-2			
	Значение	0: без действий 1: замедление 2: замедление до останова		

Предел тока при пуске с поиском частоты			
PE18	Диапазон		Заводское значение
	0-200 сек		

Во время пуска с поиском частоты ПЧ начинает поиск частоты с ее верхней границы. За счет этого происходит увеличение выходного тока ПЧ, которое может превысить значение, установленное в параметре PE18. Если реализуется данный вариант пуска, то ПЧ прекращает поиск и возобновляет его после того, как значение силы тока примет допустимое значение. Значение 100% соответствует величине номинального тока ПЧ. При настройке этого параметра необходимо согласовать значение параметра PE18 и значение параметра, который задает уровень срабатывания защиты от перегрузки по току (относительно PC10) На графике величина «t» представляет время запуска с поиском частоты.



PE19	Время пуска с поиском частоты		
	Диапазон	Шаг	Заводское значение
	0-999,9 сек	0,1	5,0

Во время пуска с поиском частоты ПЧ начинает поиск частоты с ее верхней границы и заканчивает поиск в течение установленного времени (PE19). Если запуск не выполнен по истечении данного времени, срабатывает защита ПЧ.

PE20	Количество перезапусков после сбоя		
	Диапазон	Шаг	Заводское значение
	0-20	1	0

PE21	Время задержки после сбоя		
	Диапазон	Шаг	Заводское значение
	0,1-100,0 с	0,1	1,0

После нарушения нормальной работы (сверхток, перенапряжение и т.д.) преобразователь может автоматически перезапускаться (если значение параметра PE20 не равно «0»). По истечении времени, заданного в параметре PE21, ПЧ перезапустится в соответствии с заданным режимом запуска (PC00).

Если после запуска в течение 60 секунд нормальная работа ПЧ не нарушена, значение счетчика перезапусков будет автоматически сброшено. Если нормальная работа ПЧ будет нарушена в течение 60 секунд после запуска, то ПЧ перезапустится опять, записав порядковый номер перезапуска. Если количество перезапусков превысит значение параметра PE20, то ПЧ прекратит использовать автоматический сброс или перезапуск. В данном случае необходимо запустить ПЧ согласно стандартной процедуре запуска.

**Внимание:** если значение параметра PE20=0, то после возникновения сбоя перезапуск не осуществляется. Если же значение отлично от нуля, может произойти внезапный пуск ПЧ. Соблюдайте повышенную осторожность при использовании данной функции.

PE23	Уровень определения превышения тока		
	Диапазон	Шаг	Заводское значение
	0-200 %	0,1	150,0

PE24	Время определения превышения допустимого момента		
	Диапазон	Шаг	Заводское значение
	0-999,9 с	0,1	60,0

Когда величина выходного тока ПЧ превышает значение параметра PE23 – уровень допустимого тока (в % от номинального тока двигателя, установленного в параметре PC10), ПЧ начинает отсчитывать время, в течение которого значение тока превышает допустимое значение. По истечении времени, заданного параметром PE24, на дисплей подается сигнал о превышении тока «oL» и срабатывает соответствующий многофункциональный контакт (дискретный выход должен быть запрограммирован на функцию «18»). При истечении времени, заданного параметром PE24, ПЧ действует в режиме, установленном параметром Pi16. Если PE23=00, то отслеживание превышения допустимого тока не выполняется. См. рис. ниже. Защита от перегрузки «oL» (превышение током значения PC10) работает независимо от уровня установки параметра PE23.

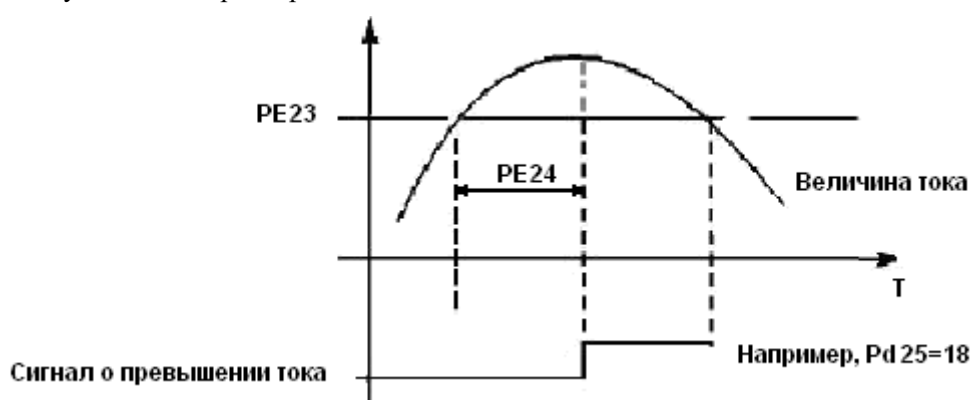

PE25	Пороговая частота 1		
	Диапазон	Шаг	Заводское значение
	0 – максимальная рабочая частота	0,1	0,0

PE26	Пороговая частота 2		
	Диапазон	Шаг	Заводское значение
	0 – максимальная рабочая частота	0,1	0,0

Преобразователь IDD mini PLUS задает две пороговые частоты; когда рабочая частота достигает значения, заданного в параметрах PE25 и PE26, срабатывает соответствующий многофункциональный выход. Гистерезис для обеих частот задается в параметре PE30.

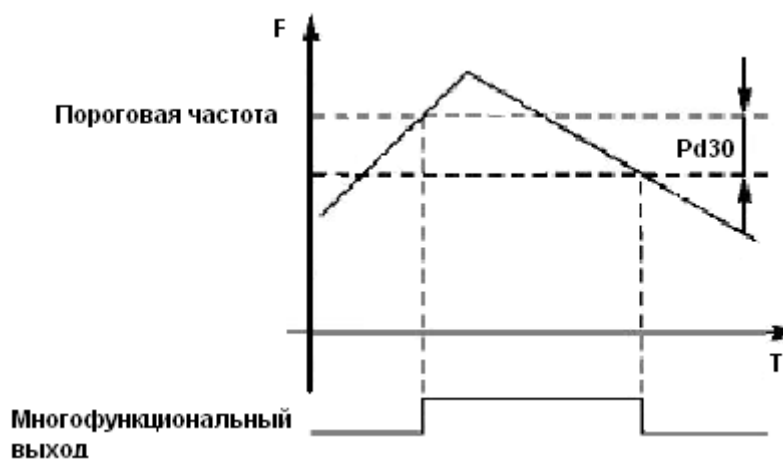

PE27	Установка значения таймера № 1		
	Диапазон	Шаг	Заводское значение
	0,0-999,9 с	0,1	10,0

PE28	Установка значения таймера № 2		
	Диапазон	Шаг	Заводское значение
	0,0-999,9 с	0,1	20,0

В ПЧ серии IDD mini PLUS имеются два таймера. Когда величина времени отсчета достигает установленной величины (PE27 и PE28), срабатывает выходное реле (Pd25=10 или 11). Запуск и работа таймеров осуществляется с помощью подачи сигнала с соответствующего многофункционального входа.

PE29	Время до ограничения тока при постоянной скорости		
	Диапазон	Шаг	Заводское значение
	0,0-999,9%	0,1	изменяемая величина

PE30	Гистерезис срабатывания реле при достижении пороговой частоты		
	Диапазон	Шаг	Заводское значение
	0,0-100,0%	0,1	5,0

Данный параметр устанавливает гистерезис достижения частоты, в % от PE25 и PE26.

PE31	Пропуск частоты 1		
	Диапазон	Шаг	Заводское значение
	0,00 – макс. частота, Гц	0,01	0,00

PE32	Пропуск частоты 2		
	Диапазон	Шаг	Заводское значение
	0,00 – макс. частота, Гц	0,01	0,00

PE33	Амплитуда пропуска частоты		
	Диапазон	Шаг	Заводское значение
	0,00 – макс. частота, Гц	0,01	0,00

Чтобы предотвратить возникновение механического резонанса нагрузки, преобразователь может пропустить несколько рабочих точек, что называется пропуском частоты. См. схему ниже.

Можно задать две точки пропуска частоты (PE31, PE32), и амплитуды пропусков частоты (PE33), которые могут частично перекрывать друг друга, при этом диапазон пропуска расширяется. Если значения обеих точек пропуска частоты равны 0,00 Гц, функция пропуска неактивна.



## 7-6 Группа параметров для прикладного использования

В режиме ПЛК ПЧ работает по заранее установленной программе. Программа представляет собой последовательность кадров, в которых пользователь указывает скорость, время её поддержания и направление вращения. Кадр включает в себя этап выхода на заданную скорость и этап работы на установленной скорости.

PF00	Запоминание цикла программы ПЛК			
	Значение	Диапазон	Шаг	Заводское значение
	00: Режим без запоминания 11: Режим с запоминанием	00-11	1	0

Настройка параметра PF00 определяет возможность продолжения выполнения программы после остановки ПЧ.

**00:** Режим без запоминания

Нет запоминания, на каком кадре программы ПЧ был остановлен. После перезапуска программа начинает выполняться с начального цикла.

**11:** Режим с запоминанием

Этап выполнения программы ПЛК запоминается при остановке из-за неисправности или другой причины. После активации программа начинает выполняться с того цикла, на котором ПЧ остановился.

**Внимание:** питание ПЧ не должно выключаться. При выключении, перебое подачи питания программа начинает выполняться с начального этапа.

PF01	Включение режима ПЛК		
	Диапазон	Шаг	Заводское значение
	0 - 1	1	0
Значение	0: Режим ПЛК автоматически включается при P <sub>b</sub> 01=7 1: Режим ПЛК включается внешним сигналом		

Параметр PF01 определяет рабочий режим ПЧ:

PF01=1, режим ПЛК включается при подаче сигнала на дискретный вход, который соответствующим образом запрограммирован.

PF01=0, ПЛК включается автоматически при пуске ПЧ.

Когда ПЛК включен, ПЧ начинает работать согласно заданным рабочим командам и программе. Программа и команды выполняются в соответствии с уровнем приоритета: от самого высокого до самого низкого.

Уровень приоритета	Режим
1 Высокий	Медленное вращение
2	Предустановленные скорости
3	Режим ПЛК
4	ПЛК -регулирование
5 Низкий	Заданное значение частоты

PF02	Режим работы ПЛК		
	Диапазон	Шаг	Заводское значение
	0 - 4	1	0
Значение	0: Стоп после одного цикла 1: Продолжение работы на последней частоте в цикле после его завершения 2: Повторение циклов		

При PF02=0 после завершения одного цикла ПЧ останавливается и остаётся в режиме ожидания следующей команды.

При PF02=1 после завершения одного цикла ПЧ продолжает работать на последней установленной в цикле частоте.

При PF02=2 программа выполняется многократно, пока не будет выключен ПЛК

Время ускорения и торможения устанавливается в параметрах P<sub>b</sub>07 и P<sub>b</sub>08. Время поддержания предустановленной скорости включает в себя времена ускорения и торможения.

При PF02=0 или 1 повторное выполнение программы запускается последовательностью сигналов: сначала подаётся сигнал на дискретный вход, запрограммированный на остановку ПЧ, затем подаётся сигнал на дискретный вход, запрограммированный на пуск ПЧ.

Режим работы ПЛК выбирается в соответствии с практическими требованиями.



Инструкция по эксплуатации преобразователя частоты серии **IDD mini PLUS**

<b>PF03</b>	Предустановленная скорость 1	Заводское значение: 5,0
<b>PF04</b>	Предустановленная скорость 2	Заводское значение: 10,0
<b>PF05</b>	Предустановленная скорость 3	Заводское значение: 20,0
<b>PF06</b>	Предустановленная скорость 4	Заводское значение: 25,0
<b>PF07</b>	Предустановленная скорость 5	Заводское значение: 30,0
<b>PF08</b>	Предустановленная скорость 6	Заводское значение: 35,0
<b>PF09</b>	Предустановленная скорость 7	Заводское значение: 40,0
<b>PF10</b>	Предустановленная скорость 8	Заводское значение: 45,0
<b>PF11</b>	Предустановленная скорость 9	Заводское значение: 50,0
<b>PF12</b>	Предустановленная скорость 10	Заводское значение: 10,0
<b>PF13</b>	Предустановленная скорость 11	Заводское значение: 10,0
<b>PF14</b>	Предустановленная скорость 12	Заводское значение: 10,0
<b>PF15</b>	Предустановленная скорость 13	Заводское значение: 10,0
<b>PF16</b>	Предустановленная скорость 14	Заводское значение: 10,0
<b>PF17</b>	Предустановленная скорость 15	Заводское значение: 10,0
	Диапазон: 0,0 ----- максимальная рабочая частота	Шаг: 0,1

Параметры **PF03 - PF17** задают, в том числе, значение **15-ти** предустановленных скоростей. Выбор определенной скорости зависит от состояния дискретных входов, см. описание для многофункциональных входов.

Номер кадра в программе соответствует номеру предустановленной скорости.

<b>PF18</b>	Время работы ПЛК 1	Заводское значение: 100
<b>PF19</b>	Время работы ПЛК 2	Заводское значение: 100
<b>PF20</b>	Время работы ПЛК 3	Заводское значение: 100
<b>PF21</b>	Время работы ПЛК 4	Заводское значение: 100
<b>PF22</b>	Время работы ПЛК 5	Заводское значение: 0
<b>PF23</b>	Время работы ПЛК 6	Заводское значение: 0
<b>PF24</b>	Время работы ПЛК 7	Заводское значение: 0
<b>PF25</b>	Время работы ПЛК 8	Заводское значение: 0
<b>PF26</b>	Время работы ПЛК 9	Заводское значение: 0
<b>PF27</b>	Время работы ПЛК 10	Заводское значение: 0
<b>PF28</b>	Время работы ПЛК 11	Заводское значение: 0
<b>PF29</b>	Время работы ПЛК 12	Заводское значение: 0
<b>PF30</b>	Время работы ПЛК 13	Заводское значение: 0
<b>PF31</b>	Время работы ПЛК 14	Заводское значение: 0
<b>PF32</b>	Время работы ПЛК 15	Заводское значение: 0
	Диапазон: 0 - 999,9 с (ч)	Шаг: 1

Время работы ПЛК определяет время работы на каждой из скоростей и задается в соответствующем параметре. Если время работы какого-либо кадра равно нулю, то этот и последующие кадры, время работы которых может быть отличным от нуля, будут игнорироваться

в процессе выполнения программы. Время работы первого кадра должно быть отличным от нуля, в противном случае выполнение программы будет невозможно, и на экране ПЧ появится ошибка «Р».

PF33	Задание направления вращения в ПЛК		
	Диапазон	Шаг	Заводское значение
	0 - 8191	1	0

Параметр **PF33** задает направление вращения для каждого цикла со своей скоростью. Способ задания направления вращения: задание числа с 13 разрядами в двоичной системе, а затем перевод значения в десятичную систему; каждый двоичный разряд задает направление вращения: 0 – вращение вперед, 1- вращение назад. Настройки параметра PF33 вступают в силу только при включении режима ПЛК.

Если расчетное значение будет пятизначным смотри параметр PF36.

**Пример:** непрерывная работа в режиме ПЛК на пяти сменяющихся скоростях:

	Рабочая частота	Направление вращения	Длительность, сек
Основная частота	Регулируется потенциометром на пульте	Вперед	
Скорость 1	20,0	Вперед	20
Скорость 2	60,0	Вперед	25
Скорость 3	40,0	Вперед	30
Скорость 4	15,0	Вперед	20

Две кнопки, одна предназначена для пуска, другая для остановки, частота регулируется потенциометром на пульте управления.

(1) Схема соединений.

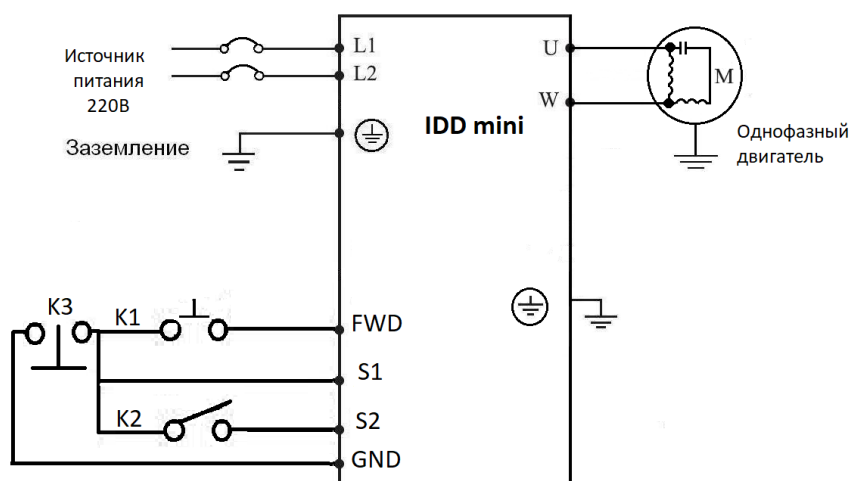

Задание параметров:

Pb01=3 (Управление частотой с помощью потенциометра пульта)

Pb02=1 (Настройка способа пуска: многофункциональный вход)

Pb05=60 (Максимальная рабочая частота 60 Гц)

Pb07=10 / Pb08=10 (длительность ускорения/замедления 10 с)

Pd17=6 (Клемме FWD присвоена функция «Вращение вперед»)

Pd18=8 (Клемме S2 присвоена функция «Остановка»)

Pd19=20 (Клемме S3 присвоена функция «запуск ПЛК»)

PF00=1 (Запоминание цикла программы ПЛК)

PF01=0 (ПЛК автоматически не включается)

PF02=0 (ПЛК работает в течение одного цикла и останавливается)

PF03=20 (Скорость 1: 20 Гц)

PF04=60 (Скорость 2: 60 Гц)

PF05=40 (Скорость 3: 40 Гц)

PF06=15 (Скорость 4: 15 Гц)

PF18=10 (Время работы на скорости 1: 10 с)

PF19=20 (Время работы на скорости 2: 20 с)

PF20=25 (Время работы на скорости 3: 25 с)

PF21=30 (Время работы на скорости 4: 30 с)

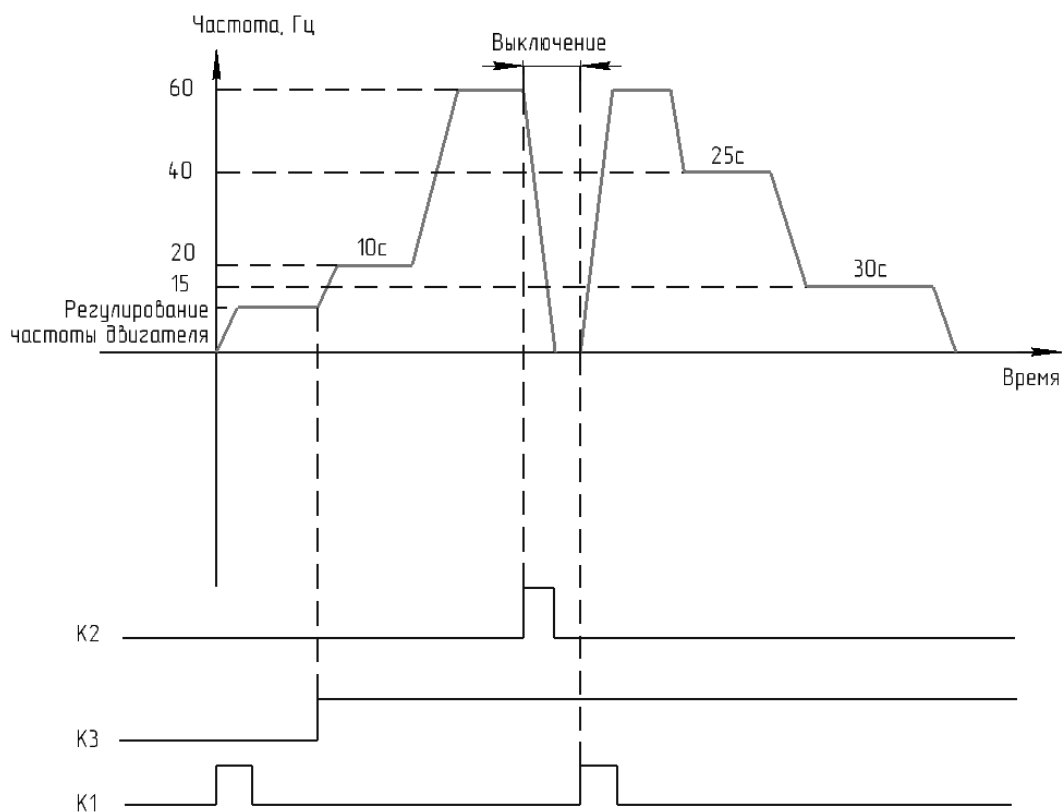

Пояснение:

1. Кратковременно нажмите К1 для пуска преобразователя, потенциометром отрегулируйте рабочую частоту.
2. Замкните К3 для включения ПЛК режима. Программа ПЛК будет выполняться в течение одного цикла, а затем ее выполнение прекратится.
3. Если программа выполняется и произошел сбой, нажмите К2, ПЧ прекратит работу. После устранения неисправности запустите его снова, замкнув К1.
4. Если PF00=0, то выполнение программы начнется сначала.

Программа ПЛК будет выполняться в течение одного цикла, а затем ее выполнение прекратится.

PF36	Направление Вращения при пуске ПЛК		
	Диапазон	Шаг	Заводское значение
	0-6	1	0

Пятый разряд пятизначного значения PF33. Если значение параметра при расчетах становится пятизначным, то с помощью PF36 можно задать пятый значащий разряд. Например, в расчетах получено  $PF33=32678$ . Представляем это число, как  $PF36*10000+PF33 \rightarrow PF36=3, PF33=2678$ .

PF37	Единица времени в кадрах ПЛК		
	Диапазон	Шаг	Заводское значение
	0-1	1	0
	Значение	0: секунды 1: часы	

PF39	Время ускорения/замедления в ПЛК 1	Заводское значение: 0
PF40	Время ускорения/замедления в ПЛК 2	Заводское значение: 0
PF41	Время ускорения/замедления в ПЛК 3	Заводское значение: 0
PF42	Время ускорения/замедления в ПЛК 4	Заводское значение: 0
PF43	Время ускорения/замедления в ПЛК 5	Заводское значение: 0
PF44	Время ускорения/замедления в ПЛК 6	Заводское значение: 0
PF45	Время ускорения/замедления в ПЛК 7	Заводское значение: 0
PF46	Время ускорения/замедления в ПЛК 8	Заводское значение: 0
PF47	Время ускорения/замедления в ПЛК 9	Заводское значение: 0
PF48	Время ускорения/замедления в ПЛК 10	Заводское значение: 0
PF49	Время ускорения/замедления в ПЛК 11	Заводское значение: 0
PF50	Время ускорения/замедления в ПЛК 12	Заводское значение: 0
PF51	Время ускорения/замедления в ПЛК 13	Заводское значение: 0
PF52	Время ускорения/замедления в ПЛК 14	Заводское значение: 0
PF53	Время ускорения/замедления в ПЛК 15	Заводское значение: 0
	Диапазон: 0 - 2	
	Значение	Шаг: 1 0: времена Pв07, Pв08 1: времена PE01, PE02 2: времена PE03, PE04

В каждом кадре ПЛК можно задать индивидуальное время ускорения и замедления

**7-7 Параметры встроенного ПИД-регулятора**

<b>PG00</b>	Режим включения ПИД-регулятора		
	Диапазон	Шаг	Заводское значение
	0 – 2	1	0
Значение:	0: Включен если P <sub>b01</sub> =8, выключен P <sub>b01</sub> ≠8 1: ПИД-регулятор включен 2: Запуск ПИД-регулятора внешним сигналом		

**0:** ПИД-регулятор включен если P<sub>b01</sub>=8, выключен при P<sub>b01</sub>≠8

**1:** Включен

ПИД-регулятор включается при включении преобразователя. Активация предустановленных скоростей имеет приоритет над режимом ПИД-регулирования.

**2:** Запуск ПИД-регулятора внешним сигналом

ПИД-регулирование начинает выполняться при условии подачи дискретного сигнала на соответствующий вход, запрограммированный на пуск ПИД-регулятора.

<b>PG01</b>	Рабочий режим ПИД-регулятора		
	Диапазон	Шаг	Заводское значение
	0 – 1	1	0
Значение:	0: Режим отрицательной обратной связи 1: Режим положительной обратной связи		

**0:** Режим отрицательной обратной связи

Если величина обратной связи превышает установленное заданное значение (например, в параметре PG04), ПЧ уменьшает выходную частоту. Если величина обратной связи меньше установленного значения, ПЧ увеличивает выходную частоту.

**1:** Режим положительной обратной связи

Если величина обратной связи превышает установленное заданное значение (например, в параметре PG04), ПЧ увеличивает выходную частоту. Если величина обратной связи меньше установленного значения, ПЧ уменьшает выходную частоту.

<b>PG02</b>	Выбор источника заданного значения для ПИД-регулятора		
	Диапазон	Шаг	Заводское значение
	0 – 2	1	0
Значение:	0: Выбор численного значения задания 1: Зарезервировано 2: Зарезервировано		

С помощью параметра PG02 выбирается источник сигнала задания, на основе которого будет действовать ПИД-регулятор. Данное значение может быть сформировано с помощью установки значения соответствующего параметра ПЧ, аналогового задания напряжения или тока на входе.

**0:** Выбор численного значения.

Заданное значение для ПИД-регулятора формируется с помощью параметра PG04.

PG03	Сигнал обратной связи ПИД-регулятора		
	Диапазон	Шаг	Заводское значение
	0 – 2	1	0
Значение:	0: Выбор входа AVI в качестве входа для обратной связи: • (0-10В) переключатель I/V в положение V; • (4-20мА) переключатель I/V в положение I, Pd00=1, Pd01=5. 1: Зарезервировано 2: Зарезервировано		

Параметр PG03 задает канал обратной связи ПИД-регулятора. ПИД-регулирование применяется для поддержания давления, сигнал обратной связи подается с датчика давления. Сигналы обратной связи, как правило, представляют из себя ток 4-20 мА или напряжение 0-10 В.

PG04	Численное значение задания для ПИД-регулятора		
	Диапазон	Шаг	Заводское значение
	0-PG14 бар	0,1	2,5

Численное значение (уставка) задания ПИД-регулятора в барах. Не должно превышать максимальный диапазон измерения датчиком.

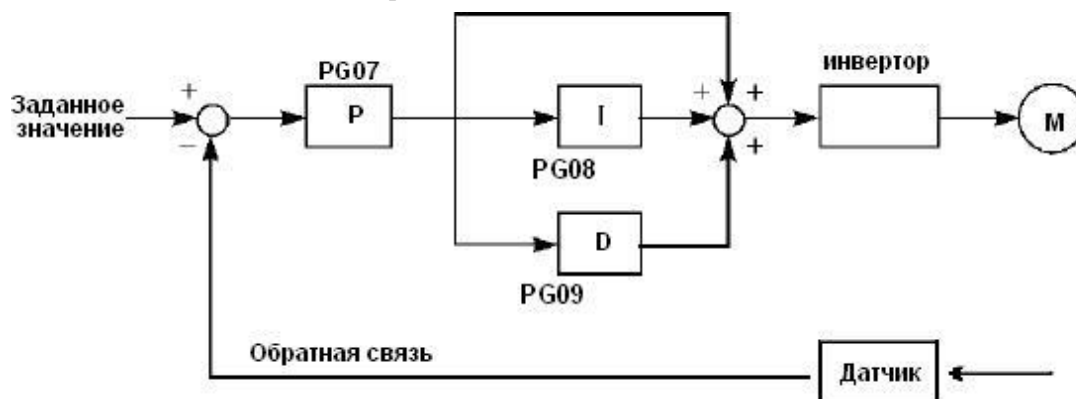

Замечания по использованию преобразователя в режиме ПИД-регулирования:

- (1) Правильно выберите датчик, у которого выходным сигналом является ток 4-20 мА или напряжение 0-10 В.
- (2) Правильно установите заданное значение для ПИД-регулятора;
- (3) Для устранения колебаний уменьшите пропорциональную компоненту (значение П);
- (4) Для устранения колебаний увеличьте постоянную времени интегральной компоненты (значение И);
- (5) Для устранения колебаний уменьшите дифференциальную компоненту (значение Д).  
Как правило, значение Д = 0.

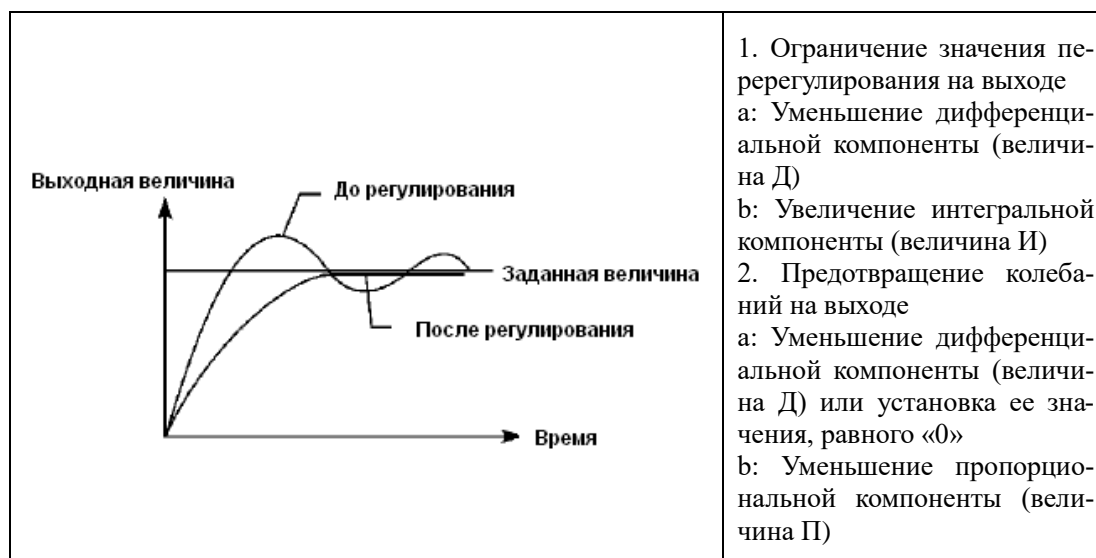

При использовании только П – закона регулирования возможна установившаяся ошибка регулирования с величиной до  $\pm 10\%$  от значения максимального сигнала обратной связи. Допустимая ошибка определяется величиной параметра PG20.

<b>PG05</b>	Верхнее значение ПИД-регулятора		
	Диапазон	Шаг	Заводское значение
	PG06 – PG14	0,01	10

Когда величина обратной связи превышает допустимую величину, (PG05) ПИД-регулятор посылает сигнал о сбое, и релейный выход активируется (Pd25=14), информируя пользователя о возникшей неисправности, на дисплее отображается ошибка «hP» и ПЧ переходит в режим останова. Через время, заданное в параметре PG42, происходит автоматический сброс ошибки и перезапуск ПЧ (переходит в режим пуска). При PG42=0 автоматический сброс ошибки и перезапуск отключен, для сброса ошибки в этом случае необходимо, чтобы давление стало меньше заданного в параметре PG05 и на панели нажать кнопку «ПУСК/СТОП».

<b>PG06</b>	Нижнее значение аварийного сигнала ПИД-регулятора		
	Диапазон	Шаг	Заводское значение
	0 – PG05	0,01	0

Когда величина обратной связи становится ниже допустимой величины, (PG05) ПИД-регулятор посылает сигнал о сбое, и релейный выход активируется (Pd25=15), информируя пользователя о возникшей неисправности, отображается ошибка «LP» и ПЧ переходит в режим останова. Через время, заданное в параметре PG42, происходит автоматический сброс ошибки и перезапуск ПЧ (переходит в режим пуска). При PG42=0 автоматический сброс ошибки и перезапуск отключен, для сброса ошибки в этом случае необходимо на панели нажать кнопку «ПУСК/СТОП».

<b>PG07</b>	ПИД-регулятор, коэффициент П		
	Диапазон	Шаг	Заводское значение
	0,0 – 600,0%	0,1	100%

Значение П (пропорциональная составляющая) задает величину максимального отклоне-

ния регулируемого параметра от заданного значения.

PG08	ПИД-регулятор, коэффициент И (постоянная времени)		
	Диапазон	Шаг	Заводское значение
	0 – 10,0 с	0,1	2,0

Значение И (постоянная времени интегральной составляющей) задает скорость отклика на изменения регулируемой величины. Чем больше значение И, тем медленнее ПИД-регулятор реагирует на изменения (увеличивается постоянная времени). Если значение И мало, может появиться осцилляция выходного сигнала. Значение И=0 соответствует отключению интегральной составляющей.

PG09	ПИД-регулятор, коэффициент Д		
	Диапазон	Шаг	Заводское значение
	0 – 9,999 с	0,1	0

Значение Д (дифференциальная составляющая) задает величину сигнала управления в зависимости от скорости изменения регулируемой величины. Чем больше скорость изменения регулируемой величины, тем больше сигнал управления. Значение Д=0 соответствует выключению дифференциальной составляющей. Для насосов и вентиляторов рекомендуется выключать дифференциальную составляющую.

PG10	Шаг вычислений ПИД-регулятора		
	Диапазон	Шаг	Заводское значение
	0 – 100,0%	0,1	2,0

ПИД-регулятор производит вычисления каждые 10 мс, и способен постоянно вычислять величину изменения частоты ( $\Delta F$  Гц). Параметр PG10 устанавливает максимальную величину изменения частоты за интервал времени 10 мс. Если расчетное изменение частоты превысило значение параметра PG10, то реальная скорость изменения частоты на выходе преобразователя не превышает величины, соответствующей этому параметру.

PG11	Частота перехода ПИД-регулятора в режим ожидания		
	Диапазон	Шаг	Заводское значение
	0 – P <sub>b</sub> 05 Гц	0,1	25,0

**PG11:** Частота перехода ПИД-регулятора в режим ожидания.

Значение параметра PG11 устанавливает минимальную частоту, по достижении которой ПИД-регулятор переходит в режим ожидания (спящий режим). Если рабочая частота меньше значения, заданного параметром PG11, начинает отсчитываться время перехода в режим ожидания.

PG12	Пауза при переходе в режим ожидания ПИД-регулятора		
	Диапазон	Шаг	Заводское значение
	0 – 200,0 с	0,1	10,0

**PG12:** Пауза при переходе в режим ожидания ПИД-регулятора

Параметром PG12 задается время, в течение которого ПИД-регулятор находится в режиме



ожидания, в то время как ПЧ работает на частоте ниже частоты перехода в режим ожидания. Если время работы ПЧ в данном случае превышает значение, заданное параметром PG12, то ПЧ переходит в режим ожидания, обесточивается выход преобразователя, отключается ПИД-регулятор, но продолжает отслеживаться величина обратной связи.

<b>PG13</b>	Величина обратной связи для выхода из режима ожидания ПИД-регулятора		
	Диапазон	Шаг	Заводское значение
	0 – 100%	0,1	90,0%

**PG13:** Величина заданного параметра для выхода из режима ожидания ПИД-регулятора. ПЧ во время режима ожидания (спящего режима) отслеживает величину обратной связи, если ее значение становится меньше определенного значения (PG13), ПЧ включается, и запускается режим ПИД-регулирования. Параметр PG13 задается в % от величины заданного параметра PG04.

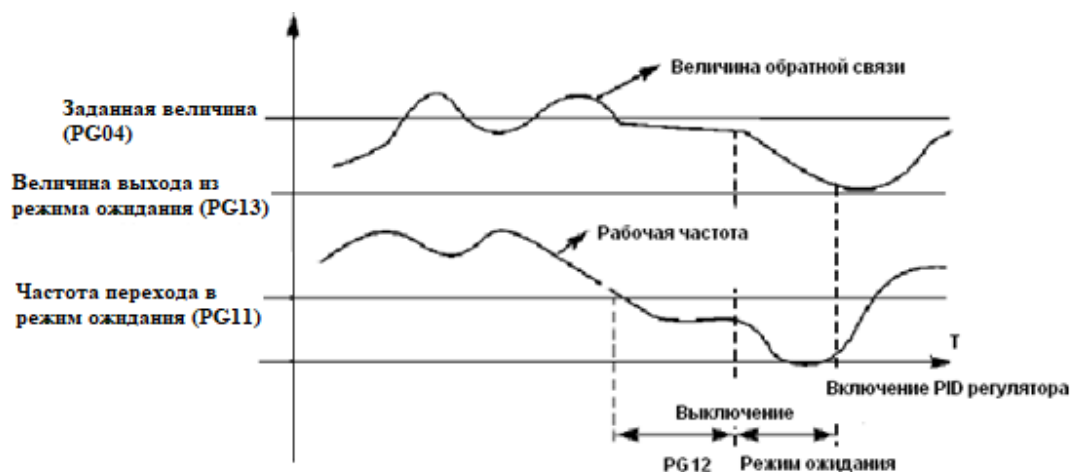

**Пример:** Если численное значение задания 6 бар (0-10бар соответствует 0-10 В), а величина заданного параметра для выхода из режима ожидания ПИД-регулятора 80%, то фактическая величина выхода из режима ожидания  $6 \times 80/100 = 4,8$  бар (0-10бар соответствует 0-10 В).

<b>PG14</b>	Отображение величины сигнала обратной связи ПИД-регулятора		
	Диапазон	Шаг	Заводское значение
	0 – 50,00 бар	0,01	10,00

**PG14:** Отображение величины обратной связи ПИД-регулятора. Значение параметра PG14 соответствует максимальному аналоговому сигналу, например, напряжению +10 В. Если установить значение параметра PG14 «20», то +10 В будет соответствовать индицируемому числу 20.

<b>PG15</b>	Количество разрядов		
	Диапазон	Шаг	Заводское значение
	1 – 4	1	4
	Значение:	1: Отображается 1 цифра 2: Отображаются 2 цифры	

		3: Отображаются 3 цифры 4: Отображаются 4 цифры
--	--	--

**PG15:** Количество разрядов.

Количество индицируемых разрядов. Значение «0» соответствует отключению индикации.

Настраивается согласно практическим требованиям пользователя.

<b>PG16</b>	Количество разрядов после точки в десятичном режиме индикации		
	Диапазон	Шаг	Заводское значение
	0 – 4	1	2
	Значение:	0: Цифры после точки не отображаются 1: Отображается 1 цифра после точки 2: Отображаются 2 цифра после точки 3: Отображаются 3 цифра после точки 4: Отображаются 4 цифра после точки	

**PG16:** Количество разрядов после точки в десятичном режиме индикации

Параметром PG16 задается количество разрядов, отображаемых после точки.

**Пример:** необходимо настроить индикацию так, чтобы отображалось 4 цифры и одна цифра после точки. Значение сигнала обратной связи 50%, а значение соответствующего параметра ПИД-регулятора «20». Тогда величина отображаемой величины равна  $20 \times 50\% / 100 = 10$ . Данная группа настроек позволит получить отображение величины соответствующей подключенному к преобразователю датчику.

Настройка параметра для этого примера: PG14 = 20, PG15 = 4; PG16 = 1.

<b>PG17</b>	Верхний предел частоты ПИД-режима		
	Диапазон	Шаг	Заводское значение
	0 – максимальная рабочая частота	0,1	48,0

**PG17:** При активировании ПИД-режима, если выходная частота больше, чем параметр PG17, и это длится дольше минуты, то контакты реле RA и RC замыкаются (при Pd25=29).

<b>PG18</b>	Нижний предел частоты ПИД-режима		
	Диапазон	Шаг	Заводское значение
	0 – максимальная рабочая частота	0,1	20,0

**PG18:** При активировании ПИД-режима, если выходная частота меньше, чем параметр PG18 и это длится дольше минуты, то контакты реле RA и RC размыкаются (при Pd25=29).

<b>PG20</b>	Зона нечувствительности регулятора		
	Диапазон	Шаг	Заводское значение
	0,0 – 10,0 %	0,1	0

**PG20:** Преобразователь не изменяет своей выходной частоты, если величина ошибки регулирования меньше этого значения. Зона нечувствительности определяется в единицах параметра PG04.

<b>PG21</b>	Выбор действия при пропадании сигнала с датчика на токовом входе AVI (I)		
	Диапазон	Шаг	Заводское значение
	0: нет действия 1: на экране ошибка «20» без аварийного останова 2: на экране ошибка «20» с аварийным остановом	1	0

**PG21:** При обрыве цепи датчика обратной связи и отсутствии токового сигнала от датчика обратной связи на входе AVI (I) преобразователь начинает работать в выбранном режиме.

- 0:** При обрыве, ПЧ продолжает работу, ошибка не отображается;
- 1:** При обрыве, ПЧ продолжает работу, отображается ошибка «20»;
- 2:** При обрыве, ПЧ переходит в режим останова, отображается ошибка «20».

<b>PG22</b>	Величина обратной связи для индикации обрыва			
	Мощность	Диапазон	Шаг	Заводское значение
	Для моделей до 37 кВт	V 0~10,00 В (Для сигнала I обрыв определяется при токе ниже чем 2 мА $PG22=0.002A*250$ $Om= 0,5V$ )	0,01	0,5
<b>PG23</b>	Время потери обратной связи для индикации обрыва			
	Мощность	Диапазон	Шаг	Заводское значение
	Для моделей до 37 кВт	0~20,00 с	0,1	1,0

Для начала работы преобразователя в режиме, выбранном в параметре PG21 ( $PG21 \neq 0$ ), значение обратной связи должно быть ниже чем величина, установленная в параметре PG22 в течение времени PG23.

<b>PG24</b>	Частота отсечки ПИД-регулятора при реверсе		
	Диапазон	Шаг	Заводское значение
	0,00~максимальная частота	0,1	0
<b>PG25</b>	Ограничение ПИД-Д составляющей		
	Диапазон	Шаг	Заводское значение
	0,0 ~ 99,99 %	0,01	0,1 %
<b>PG26</b>	Время перехода ПИД-регулятора на новое заданное значение		
	Диапазон	Шаг	Заводское значение
	0,0~99,99 с	0,01	0
<b>PG27</b>	Временной фильтр ПИД-регулятора по обратной связи		
	Диапазон	Шаг	Заводское значение
	0,00 ~ 60,00 с	0,01	0

<b>PG28</b>	Временной фильтр ПИД-регулятора по выходной частоте		
	Диапазон	Шаг	Заводское значение
	0,00 ~ 60,00 с	0,01	0
<b>PG30</b>	ПИД-регулятор, коэффициент П2		
	Диапазон	Шаг	Заводское значение
	0,0~600,0%	0,1	200,0
<b>PG31</b>	ПИД-регулятор, коэффициент И2		
	Диапазон	Шаг	Заводское значение
	0,01~10,0с 0 - не задействована	0,01	0,50
<b>PG32</b>	ПИД-регулятор, коэффициент Д2		
	Диапазон	Шаг	Заводское значение
	0,000 ~ 9,999 с 0 - не задействована	0,001	0,000
<b>PG33</b>	Переключение между ПИД и ПИД2		
	Диапазон	Шаг	Заводское значение
	0: без переключения 1: переключение по каналу X 2: автоматически	1	0
<b>PG34</b>	Разница между заданием и обратной связью ПИД 1		
	Диапазон	Шаг	Заводское значение
	0,0~PG35 %	0,1	5,0%
<b>PG35</b>	Разница между заданием и обратной связью ПИД 2		
	Диапазон	Шаг	Заводское значение
	PG34~100,0 %	0,1	10,0
<b>PG36</b>	Начальное значение ПИД регулятора		
	Диапазон	Шаг	Заводское значение
	0,0~100,0%	0,1	0,0
<b>PG37</b>	Время удержания начального значения ПИД-регулятора		
	Диапазон	Шаг	Заводское значение
	0,00~99,99 с	0,01	0,00
<b>PG39</b>	Работа интегральной составляющей ПИД после достижения уставки		
	Диапазон	Шаг	Заводское значение
	00: без изменений 10: выключение И составляющей	1	00

После достижения заданного значения ПИД регулятора, I составляющая может быть отключена (PG39=10) для уменьшения перерегулирования.

<b>PG40</b>	Режим работы ПИД регулятора при останове преобразователя		
	Диапазон	Шаг	Заводское значение
	0: после останова выключается ПИД 1: после останова ПИД продолжает работать	1	0

При PG40=1 ПИД регулятор продолжает работать и следить за обратной связью в любом состоянии преобразователя: ПУСК или СТОП. При PG40=0 ПИД регулятор выключается при остановке преобразователя, после запуска преобразователя снова начинает работать, отслеживая обратную связь.

<b>PG41</b>	Величина обратной связи для определения режима «сухой ход»		
	Диапазон	Шаг	Заводское значение
	0,0 бар ~ PG04 Если 0, то без определения «сухого хода»	0,1	0,5

Если величина обратной связи будет меньше или равна PG41, преобразователь перейдёт в режим «сухого хода». По истечении времени, заданного в параметре PG44, на дисплее появится ошибка «LL», и ПЧ остановится.

<b>PG42</b>	Пауза для сброса ошибки высокого/ низкого давления		
	Диапазон	Шаг	Заводское значение
	0~9999 с Если 0, то автоматический сброс заблокирован.	1	10

Ошибка верхнего или нижнего пределов давления будет автоматически сброшена через PG42 секунд после возвращения величины давления в диапазон допустимых значений. При PG42=0 автоматический сброс ошибки отключен

<b>PG43</b>	Время определения низкого давления		
	Диапазон	Шаг	Заводское значение
	0~9999 с	1	10

Если величина обратной связи меньше, чем уровень, установленный в PG18 в течение времени PG43, преобразователь индицирует ошибку «низкого давления» и остановится.

<b>PG44</b>	Время определения «сухого хода»		
	Диапазон	Шаг	Заводское значение
	0~9999 с	1	100

Если величина обратной связи меньше, чем уровень, установленный в PG41 в течение времени PG44, преобразователь индицирует ошибку «низкого давления» и остановится.

<b>PG45</b>	Перезапуск после подачи питания		
	Диапазон	Шаг	Заводское значение
	0: Запрещено 1: Разрешено	1	0

<b>PG46</b>	Время автосброса первых 10 ошибок по «сухому ходу»		
	Диапазон	Шаг	Заводское значение
	0~9999 с	1	600

<b>PG47</b>	Интервал между первыми 10-ю сбросами ошибки по «сухому ходу»		
	Диапазон	Шаг	Заводское значение
	0~1000 мин	1	60

<b>PG48</b>	Режим антизамораживания		
	Диапазон	Шаг	Заводское значение
	0: Запрещено 1: Разрешено	1	0

Режим антизамораживания – режим, когда преобразователь запускает и останавливает работу насоса по заданному алгоритму, будучи в «спящем» состоянии.

<b>PG49</b>	Пауза для включения антизамораживания в спящем режиме		
	Диапазон	Шаг	Заводское значение
	0~9999 с	1	900
<b>PG50</b>	Длительность включения антизамораживания		
	Диапазон	Шаг	Заводское значение
	0~9999 с	1	30
<b>PG51</b>	Рабочая частота в режиме антизамораживания		
	Диапазон	Шаг	Заводское значение
	0~500,0 Гц	0,1	15,0
<b>PG52</b>	Уровень изменения частоты в секунду для начала перехода в режим ожидания		
	Диапазон	Шаг	Заводское значение
	0~100,0 Гц	0,1	0,5
<b>PG53</b>	Уровень падения величины обратной связи для перехода в режим ожидания		
	Диапазон	Шаг	Заводское значение
	0~10,0 %	0,1	0,6
<b>PG54</b>	Уменьшение частоты каждую секунду		
	Диапазон	Шаг	Заводское значение
	0~100,0 Гц	0,1	0,3
<b>PG55</b>	Количество уменьшений частоты для перехода в режим ожидания		
	Диапазон	Шаг	Заводское значение
	0~1000	1	10
<b>PG56</b>	Частота перехода в режим ожидания		
	Диапазон	Шаг	Заводское значение
	0~Pb05 Гц	0,1	42,0
<b>PG57</b>	Период выборки ПИД		
	Диапазон	Шаг	Заводское значение
	0~1000 мс	1	4

Если частота изменяется медленнее, чем PG52 Гц/с, преобразователь начинает идентифицировать состояние ожидания, и частота уменьшается каждую секунду на PG54 Гц. При этом оценивается падение величины обратной связи. Если оно меньше PG53, то частота продолжает снижаться на PG54 Гц каждую секунду, иначе преобразователь останавливает мониторинг режима ожидания. Если количество падений частоты на PG54 Гц больше,

чем PG55, то преобразователь переходит в спящий режим. Если выходная частота больше, чем PG56, то режим ожидания не включится.

### 7-8 Группа параметров последовательного канала связи

<b>PH00</b>	Скорость передачи данных		
	Диапазон	Шаг	Заводское значение
	0 – 3	1	1
Значение:	0: 4800 бит/с 1: 9600 бит/с		

С помощью параметра PH00 задается скорость обмена данными;

Примечание: при использовании последовательной передачи данных должна быть установлена одинаковая скорость передачи данных для обеих сторон соединения.

<b>PH01</b>	Формат данных		
	Диапазон	Шаг	Заводское значение
	0 – 5	1	3
Значение	0: 8N1 для ASCII 1: 8E1 для ASCII 2: 8O1 для ASCII 3: 8N1 для RTU 4: 8E1 для RTU 5: 8O1 для RTU		

С помощью параметра PH01 устанавливается формат передачи данных, см. приложение 2.

<b>PH02</b>	Адрес преобразователя при последовательной связи		
	Диапазон	Шаг	Заводское значение
	0 – 249	1	1

Если через последовательный интерфейс подключены несколько ПЧ, каждый из них должен иметь свой адрес, который задается с помощью параметра PH02; в одну сеть можно объединить до 247 ПЧ серии **IDD mini PLUS**.

Если PH02=0, то широковещательный режим.

<b>PH03</b>	Действие при ошибке обмена данными		
	Диапазон	Шаг	Заводское значение
	00 – 02	1	0
Значение	При обрыве линии связи 00: не активирован 01: преобразователь останавливается, сигнал индикации ошибки не появляется. 02: появится сигнал индикации Co, и преобразователь останавливается		

Если PH03=1 или 2, а PH04=0, то ПЧ не остановится и не отобразит ошибку «Co». Для корректной работы PH03=1 или 2 в параметре PH04 должно быть значение больше 0,1.

PH04	Время сторожевого таймера		
	Диапазон	Шаг	Заводское значение
	0,0 – 100,0 сек	0,1	5,0

Если значение в параметре PH04  $\geq 0.1$ , а устройство, которое подключено к ПЧ через управляющие клеммы RS+ и RS- используя порт RS485 не запрашивает состояние ПЧ (например используя параметр PA28), то по истечении времени заданного в параметре PH04 на дисплее будет отображаться ошибка «Со», а двигатель будет остановлен.

### 7-9 Параметры для усложненного применения

Pi00	Доступ к параметрам для усложненного применения		
	Диапазон	Шаг	Заводское значение
	0 – 1	1	1
Значение	0: параметры заблокированы 1: параметры доступны		

С помощью параметра Pi00 можно блокировать изменение параметров в данной группе.

Pi01	Установка частоты 50 Гц или 60 Гц		
	Диапазон	Шаг	Заводское значение
	0 – 1	1	0
Значение	0: 50 Гц 1: 60 Гц		

Выберите частоту, соответствующую частоте сети. Параметр Pi01 не изменяется при инициализации заводской установки параметров (см. Pb17).

Pi03	Установка уровня срабатывания защиты от перенапряжения		
	Диапазон	Шаг	Заводское значение
	200,0 – 999,9 В	1	400

С помощью параметра Pi03 устанавливается уровень защиты от перенапряжения в звене постоянного тока. Защита преобразователя срабатывает в случае слишком высокого напряжения в сети; правильно настройте уровень защиты, чтобы обеспечить нормальную работу преобразователя.

Pi04	Установка уровня защиты от низкого напряжения		
	Диапазон	Шаг	Заводское значение
	100,0 – 500,0 В	1	170,0

С помощью параметра Pi04 устанавливается уровень защиты от низкого напряжения. Защита преобразователя срабатывает в случае слишком низкого напряжения в сети; правильно настройте уровень защиты, чтобы обеспечить нормальную работу преобразователя.



<b>Pi06</b>	Настройка времени изменения показаний дисплея		
	Диапазон	Шаг	Заводское значение
	0 – 60,0	0,1	0,0

Значение данного параметра относится к интервалу изменения изображения на дисплее. Обычно данный параметр изменять не следует. При малой величине параметра, отображение силы тока на дисплее будет нестабильным.

<b>Pi07</b>	Коэффициент коррекции минимального значения аналогового выхода 0-10 В		
	Диапазон	Шаг	Заводское значение
	0 – 8190	1	*
<b>Pi08</b>	Коэффициент коррекции максимального значения аналогового выхода 0-10 В		
	Диапазон	Шаг	Заводское значение
	0 – 8190	1	*

\*Данные параметры настроены по умолчанию, и изменять их запрещается. В противном случае это приведет к неправильной работе ПЧ.

<b>Pi12</b>	Сброс задания частоты, достигнутой в режиме UP/DOWN		
	Диапазон	Шаг	Заводское значение
	0 - 1	1	1
	Значения	0: Запоминание достигнутой частоты при выключении или остановке ПЧ 1: Сброс задания	

<b>Pi16</b>	Защита двигателя от перегрузки по току		
	Диапазон	Шаг	Заводское значение
	0 – 1	1	1
	Значения	0: Отключена 1: Включена	

Если Pi16=1, защита двигателя включена. Когда выходной ток превысит значение 150% от PC10 (номинальный ток двигателя) в течение 60 сек, преобразователь остановится, на экране возникнет код ошибки «oL»

Если Pi16=0, защита двигателя отключена. Преобразователь продолжит работу вне зависимости от значения выходного тока, даже если будет превышение значения 150% PC10.

## Глава 8 Техническое обслуживание, диагностика ошибок и меры по их предотвращению

Следите за тем, чтобы ПЧ находился в допустимых условиях окружающей среды.

### 8-1 Необходимая ежедневная проверка

Ежедневную проверку следует проводить для выявления:

- (1) Повышенной вибрации или необычного шума двигателя.
- (2) Повышенного нагрева двигателя.
- (3) Отсутствия механических повреждений кабелей питания и двигателя.
- (4) Отсутствия разрывов проводов и плохого контакта.
- (5) Отсутствия загрязнений внутри ПЧ.
- (6) Работоспособности вентилятора.
- (7) Соответствия условий эксплуатации техническим требованиям (влажность, температура, вентиляция и т.д.).
- (8) Наличия пыли или посторонних предметов внутри радиатора.
- (9) Текущей производительности и рабочих характеристик ПЧ.
- (10) Повышенного нагрева или необычного шум во время работы ПЧ.

### 8-2 Замечания по техническому обслуживанию и проверке.

- (1) Перед техническим обслуживанием (ТО) и проверкой обесточьте прибор.
- (2) Начинайте ТО только после отключения питания ПЧ. Убедитесь, что индикатор высокого напряжения погас (мигающий светодиод красного цвета).
- (3) Во избежание короткого замыкания не оставляйте внутри ПЧ после ТО и проверки посторонние детали (болты, гайки и пр.).
- (4) Очищайте ПЧ от пыли, предохраняйте от влаги.
- (5) Во время проверки и ремонта ПЧ следите за правильным соединением проводов, в противном случае преобразователь выйдет из строя.

**8-3 Плановая периодическая проверка**

Объект проверки	Возможная неисправность	Решение
Блоки, винты и разъемы	Отсутствие деталей	Установка недостающей детали
Ребра радиатора	Наличие пыли	Продувка сухим сжатым воздухом (4-6 кг/см <sup>2</sup> )
Охлаждающий вентилятор	Шум или вибрация, срок службы превышает 20000 часов	Замена
Клеммы силовой платы и платы управления	Пыль или ржавчина	Продувка сухим сжатым воздухом (4-6 кг/см <sup>2</sup> ) или вызов специалиста
Электролитический конденсатор	Изменение цвета, необычный запах, изменение формы, течь электролита	Замена
Электродвигатель	Вибрация, нагрев, ненормальный запах, шум	Ремонт или замена

**8-4 Плановая замена деталей преобразователя**

ПЧ состоит из множества деталей, которые могут ломаться и выходить из строя. Для стабильной работы прибора необходимо систематическое ТО. Заранее заказывайте комплектующие для замены. В таблице ниже указаны сроки службы некоторых комплектующих:

Деталь	Срок службы	Замена
Охлаждающий вентилятор	3-5 лет	По результатам проверки
Электролитический конденсатор	5 лет	По результатам проверки
Реле	---	По результатам проверки

Срок службы указан для следующих условий эксплуатации:

- (1) Среднегодовая температура 30°C, отсутствие коррозионных газов, пыли, конденсата и т.д.;
- (2) Коэффициент нагрузки не более 80%;
- (3) Средняя продолжительность работы в сутки 12 часов.

### 8-5 Информация по защите, диагностике и устранению ошибок в преобразователе.

ПЧ серии IDD mini PLUS оснащены эффективной защитой от пониженного и повышенного напряжения, перегрузки по току и напряжению, перегреву. Если произошел сбой ПЧ, сначала устраните причину неисправности, а затем перезапустите его.

Код ошибки	Описание	Возможная причина	Устранение
ос1 («2»)	Возникновение сверхтока при ускорении	1: Недостаточное время ускорения 2: Неправильно задана зависимость для V/F- кривой 3: Короткое замыкание в обмотках двигателя или его обмоток «на землю» 4: Установлен слишком большой буст 5: Низкое напряжение в электрической сети 6: Пуск при вращающемся двигателе. 7: Неправильная настройка ПЧ 8: Выход ПЧ из строя	1: Увеличьте время ускорения 2: Задайте соответствующую зависимость для V/F- кривой 3: Проверьте сопротивление изоляции с помощью высоковольтного мегомметра (отсоединив при этом ПЧ) 4: Уменьшите буст 5: Проверьте напряжение электросети 6: Запуск с поиском частоты 7: Установите правильные параметры запуска 8: Замените ПЧ более мощным 9: Отправьте в ремонт
ос3 («4»)	Возникновение сверхтока во время работы на постоянной скорости	1: Повреждена изоляция двигателя и его выводов 2: Большие изменения нагрузки, заклинивание ротора двигателя 3: Перепады напряжения в сети, низкое напряжение электросети 4: Недостаточная мощность ПЧ 5: Подключение к ПЧ мощных двигателей 6: Наличие источника электромагнитных помех	1: Проверьте изоляцию 2: Проверьте нагрузку, устраните заклинивание, нанесите смазку при необходимости 3: Проверьте напряжение сети 4: Увеличьте мощность ПЧ или уменьшите нагрузку 5: Увеличьте мощность преобразователя 6: Устраните источник помех
ос2 («3»)	Возникновение сверхтока при торможении	1: Малое время торможения 2: Недостаточная мощность ПЧ 3: Наличие источника электромагнитных помех	1: Увеличьте время торможения 2: Увеличьте мощность ПЧ 3: Устраните источник помех
оU1 («5»)	Перенапряжение при ускорении	1: Напряжение питания слишком велико 2: Неправильная конфигурация внешней цепи (например, использование запуска двигателя подачей напряжения сети). 3: Выход ПЧ из строя.	1: Проверьте напряжение питания 2: Не используйте автоматический выключатель или пускатель для пуска электродвигателя, питающегося от ПЧ. 3: Отправьте в ремонт.
оU2 («6»)	Перенапряжение во время работы	1: Напряжение питания слишком велико 2: Перегрузка из-за неправильной работы ПИД-регулятора 3: Несоответствующий тормозной резистор или тормозной модуль	1: Проверьте напряжение питания 2: Подстройте коэффициенты обратной связи 3: Установите соответствующий тормозной резистор или тормозной модуль
оU3 («7»)	Перенапряжение при торможении	1: Малое время торможения 2: Напряжение питания слишком велико. 3: Большой момент инерции нагрузки. 4: Неподходящий тормозной резистор. 5: Неправильно выбран коэффициент использования тормозного модуля.	1: Увеличьте время торможения 2: Проверьте напряжение источника питания 3: Установите подходящий тормозной резистор и тормозной модуль.

Инструкция по эксплуатации преобразователя частоты серии IDD mini PLUS

Код ошибки	Описание	Возможная причина	Устранение
			4: Подберите соответствующее тормозное сопротивление. 5: Установите подходящее значение коэффициента использования тормозного модуля.
POF («8»)	Перегрузка зарядного резистора	Высокое напряжение на входе преобразователя в течение продолжительного время.	Проверить напряжение источника питания.
LU («9»)	Пониженное напряжение	1: Источник питания выдает пониженное напряжение 2: Отсутствие напряжение питания 3: Высвечивается при включении преобразователя (не является ошибкой)	1: Проверьте напряжение источника питания. 2: Проверьте автоматический выключатель и наличие напряжения
oL2 («10») oL1 («11»)	ПЧ и / или двигатель перегружен	1: Большая нагрузка 2: Малое время ускорения 3: Установлен большой буст (параметрPC08) 4: Неправильно задана зависимость для V/F- кривой 5: Низкое напряжение в электросети 6: Запуск ПЧ при вращающемся двигателе 7: Заклинивание нагрузки 8: Номинальный ток двигателя задан не верно	1: Уменьшите нагрузку или увеличьте мощность ПЧ 2: Увеличьте время ускорения. 3: Уменьшите буст 4: Задайте подходящую зависимость для V/F- кривой 5: Проверьте напряжение электросети или увеличьте мощность ПЧ. 6: Измените режим пуска ПЧ 7: Проверьте нагрузку электродвигателя 8: Правильно задайте параметр PC10
oH («14»)	Перегрев силового модуля в ПЧ	1. Высокая температура окружающей среды 2. Засорен воздушный фильтр в шкафу 3. Не работает вентилятор 4. Поврежден температурный датчик 5. Поврежден силовой модуль ПЧ	1.Снизить температуру окр. среды 2. Обратитесь к поставщику.
EF («15»)	Внешняя ошибка управления	Ошибка управляющего сигнала на программируемом входе преобразователя	Проверить схему подключения внешнего сигнала. Проверить программирование соответствующих входов
Co («16»)	Нарушение передачи данных	1: Неправильное подсоединение проводов для передачи данных 2: Неправильно настроены параметры передачи данных 3: Неподходящий формат передачи данных	1:Проверьте соответствующие соединения 2: Настройте параметры 3:Проверьте формат передачи данных, установите соответствие между Мастером сети и ПЧ.
LP («24»)	Обратная связь ПИД ниже нижнего предела	1: Ошибка датчика обратной связи 2: Ошибка программирования ПИД	1: Проверить провода от датчика на «обрыв» и сам датчик 2: Скорректировать параметры ПИД
HP («27»)	Обратная связь ПИД выше верхнего предела	1: Ошибка датчика обратной связи 2: Ошибка программирования ПИД	1: Проверить провода от датчика на «обрыв» и сам датчик 2: Скорректировать параметры ПИД

Код ошибки	Описание	Возможная причина	Устранение
LL («28»)	Ошибка «сухой ход»	1: Ошибка датчика обратной связи 2: Ошибка программирования ПИД 3: Отсутствует вода в трубопроводе	1: Проверить провода от датчика на «обрыв» и сам датчик 2: Скорректировать параметры ПИД 3: Проверить трубопровод
20 («31»)	Отсутствует токовый сигнал обратной связи	Обрыв цепи обратной связи	1: Устранить обрыв 2: Отремонтировать или заменить датчик обратной связи
SLP	Спящий режим	Преобразователь частоты находится в спящем режиме в процессе работы ПИД регулятора	

### 8-6 Устранение стандартных ошибок

Если причины возникновения ошибки не известны, то рекомендуется установка параметров в заводские значения. После этого необходимо провести настройку преобразователя еще раз.

#### (1) Параметр не может быть изменен

Причина и способ устранения:

- a: параметр заблокирован. Установите значение параметра P<sub>b18</sub> «0» (доступен), а затем снова перейдите к установке нужного параметра.
- b: неправильная передача данных. Подключите провода к клеммам заново, проверьте соединительные провода.
- c: данный параметр не может быть изменен во время работы двигателя. Установите значение данного параметра во время остановки преобразователя.

#### (2) Двигатель не запускается при нажатии кнопки пуска на внешнем пульте управления.

Причина и способ устранения:

- a: установлен неправильный режим работы, убедитесь, что параметр P<sub>b02</sub> = 1.
- b: нет задания частоты или заданная частота меньше пусковой частоты.
- c: проверьте внешние соединительные провода.
- d: неправильно запрограммирована функция входной клеммы, внешний соединительный провод подключен к другой клемме, проверьте значения параметров P<sub>d15</sub> – P<sub>d18</sub>.
- e: выход из строя кнопки пуска, обрыв управляющего провода.
- f: ПЧ находится под действием защиты. Устраните причину, вызвавшую срабатывание защиты, и только после устранения причины запустите преобразователь заново.
- g: двигатель не подключен или отсутствует питание одной из фаз двигателя, проверьте соединительные провода двигателя.
- h: неисправный двигатель, проверьте двигатель.
- i: ПЧ вышел из строя, проверьте работу ПЧ с заведомо исправным двигателем и контролем фазного тока двигателя.

#### (3) Перегрев двигателя

Причина и способ устранения:

- a: температура окружающей среды превышает допустимую, примите меры для ее понижения.
- b: слишком большая нагрузка, фактическая нагрузка превышает номинальный вращающий момент двигателя. Поставьте более мощный двигатель.
- c: повреждение изоляции двигателя. Замените двигатель.

d: слишком большое расстояние между двигателем и ПЧ, уменьшите расстояние, установите между ПЧ и двигателем дроссель переменного тока.

e: «Жесткий режим» запуска двигателя, поэтому при включении ПЧ по обмоткам двигателя протекает большой ток. Величина максимального кратковременного тока не должна превышать номинальный ток двигателя более чем в три раза, поэтому установите подходящий двигатель.

f: двигатель работает на низкой скорости. Установите на двигатель понижающий редуктор, чтобы двигатель работал на более высокой скорости.

*(4) Двигатель вибрирует или шумит*

Причина и способ устранения:

a: заклинивание ротора двигателя, отсутствие смазки. Проверьте нагрузку двигателя.

b: резонансная вибрация двигателя. Измените частоту ШИМа, измените время ускорения/торможения, установите антивибрационные прокладки, установите зону пропуска частоты, совпадающей с резонансной частотой.

*(5) Двигатель не работает в режиме вращения назад.*

Причина и способ устранения:

вращение назад заблокировано. Разблокируйте его.

*(6) Двигатель работает в режиме вращения назад.*

Причина и способ устранения:

a: измените порядок подключения двух выходных силовых клемм U,V,W.

b: управляющий сигнал задает вращение назад. Правильно запрограммируйте функцию дискретного входа

*(7) Запуск ПЧ нарушает работу других устройств.*

Возможная причина: ПЧ является источником электромагнитных помех.

Способ устранения:

a: уменьшите частоту ШИМа.

b: правильно заземлите ПЧ и двигатель отдельными толстыми медными проводами.

c: соедините ПЧ и двигатель экранированным кабелем, экран должен надежно соединяться с корпусом двигателя, а с другой стороны кабеля - с монтажной металлической панелью, на которой установлен преобразователь. Панель должна быть надежно заземлена.

d: установите выходной дроссель переменного тока на силовом выходе ПЧ.

e: установите специальный высокочастотный фильтр на силовом входе ПЧ.

f: Проложите проводку силового контура не ближе 10 см от проводки управляющего контура.

g: В качестве управляющей линии используйте экранированные витые пары проводов.

h: Установите ферритовое кольцо на входные и выходные провода.

## **8-7 Борьба с электромагнитными помехами**

Возможны две ситуации, связанные с помехами. В первом случае ПЧ является источником помех для других устройств, см. пункт (7) подраздела 8-6; во втором случае другие устройства служат источником помех для ПЧ и нарушают его работу.

При борьбе с помехами необходимо найти источник помех и способ их распространения. В случае ПЧ можно выделить три канала распространения помех: электромагнитное излучение, электропроводимость и индуктивная связь.

**(1) Электромагнитное излучение**

Действие электромагнитного излучения может быть нейтрализовано с помощью экранирования и заземления оборудования, установки на обмотки пускателей и реле ограничителей перенапряжения, например, RC-цепочек.

(2) Электропроводимость

Источником помех могут служить электроустановки, например, электродвигатели, подключаемые с помощью электромагнитных пускателей. В данном случае двигатели создают коммутационные выплески напряжения, которые распространяются по электросети и нарушают работу других приборов и источников питания. Проблема может быть решена с помощью электромагнитной фильтрации, защищающей преобразователь: установкой сетевых дросселей переменного тока или реакторов постоянного тока, а также установкой развязывающих силовых трансформаторов.

(3) Индуктивная связь

Между двумя соседними контурами может образоваться индуктивная связь, в результате чего возникнут помехи.

Устранение:

- Разнесите друг от друга источник помех и устройства, которые сильно подвержены влиянию помех. Сварочный аппарат является мощным источником помех, поэтому запрещается подключать его к одному источнику питания с ПЧ.
- Электромагнитная фильтрация. Установка фильтров на силовые входные и выходные линии ПЧ (дросселей, ферритовых колец и т.д.) для подавления помех, действующих на источники питания и двигатель.
- Экранирование. В общем случае, для экранирования помех используется экранированные провода; выходные линии экранируются с помощью металлической изолированной оболочки; в качестве управляющей линии должна использоваться экранированные витые пары проводов; проложите силовые линии питания и двигателя отдельно от управляющих проводов.
- Заземление
  - хорошее заземление существенно уменьшает влияние помех, наведение помех на линию управления внутри прибора и в целом увеличивает помехоустойчивость всей системы.
  - на схеме ниже, в качестве примера, показано использование экранированных кабелей с заземленными экранами для подавления помех:

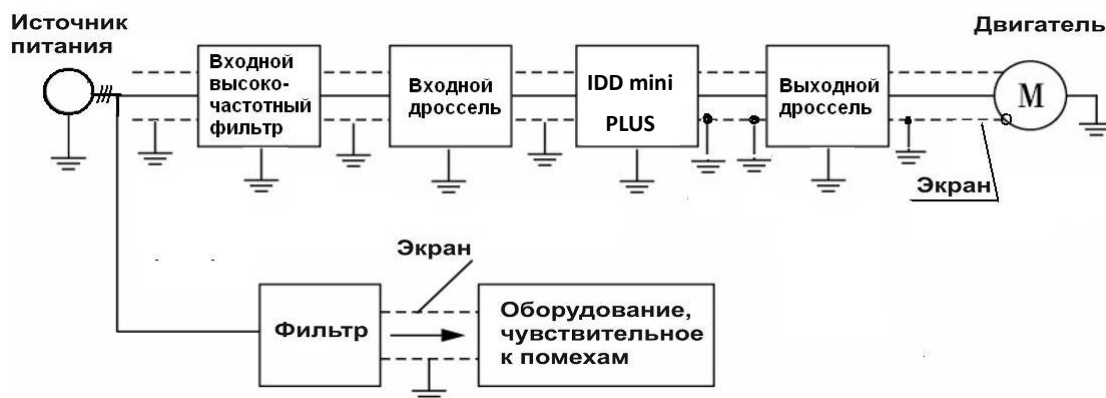



## Глава 9 Выбор дополнительных опций

### 9-1 Назначение опций

Название	Назначение
Автоматический выключатель	Защита силовой проводки, питающей ПЧ
Электромагнитный пускатель	Удобное включение и выключение. Обеспечение нулевой защиты привода
Высокочастотный фильтр	Уменьшает уровень электромагнитных помех, создаваемых ПЧ
Сетевой дроссель переменного тока	Защита ПЧ от импульсного напряжения, подавление высших гармоник во входном силовом токе
Тормозной резистор	Поглощает рекуперированную энергию от двигателя, находящегося в генераторном режиме
Моторный дроссель переменного тока	Уменьшает уровень электромагнитных помех, уменьшает потери в двигателе, подавляет высшие гармоники в выходном силовом токе
Ферритовое кольцо	Подавляет электромагнитные помехи, созданные ПЧ

### 9-2 Внешние опции

9-2-1 Дроссель переменного тока (сетевой и моторный для максимальной рабочей частоты 50Гц). Если используется однофазное питание преобразователя частоты и однофазный сетевой дроссель, то последний должен быть включен в разрыв фазного питающего провода.

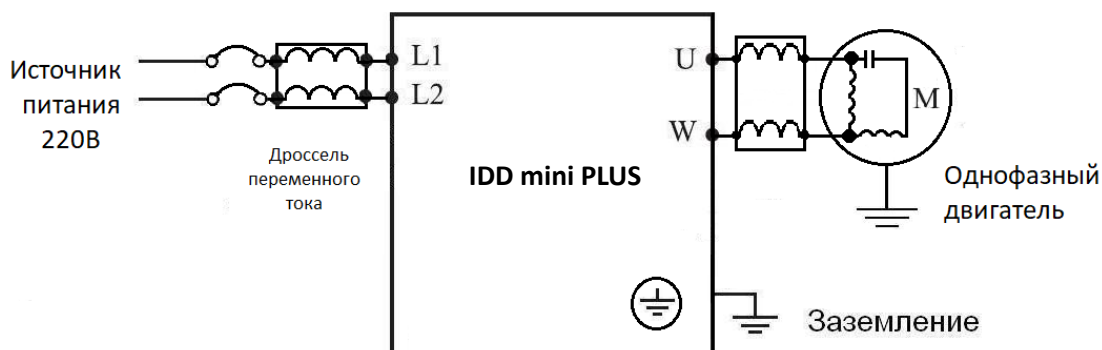

### 9-2-2 Тормозной резистор

Модель ПЧ	Модель резистора	Кол-во, схема подключения	Тормозной резистор, Ом	Тормозной модуль	Тормозной момент (продолжительность включения 10%)	Двигатель, кВт
IDD401M21E	Подключение не предусмотрено					
IDD751M21E						
IDD152M21E						
IDD222M21E	ZC-BR-300W-70	1	70	Встроенный	125	2,2

**Пример простого применения**

1. Использование внешних входов для включения ПЧ, запуска режима вращения вперед или назад, настройка частоты с помощью внешнего потенциометра.

а: Схема соединения

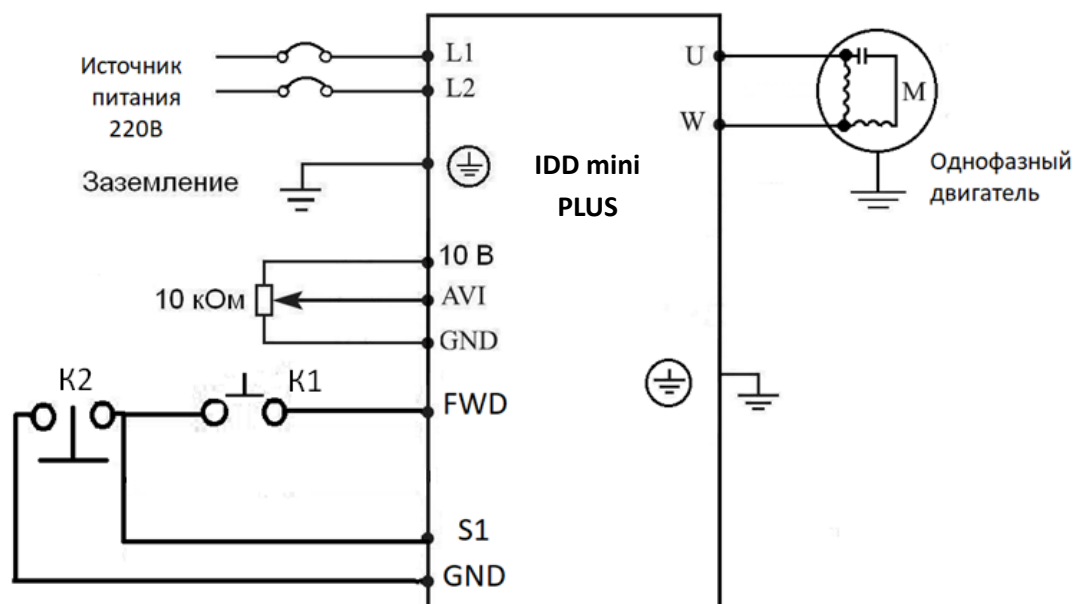

б: Настройка параметров, программирование входов:

Pb01=1 установка частоты с помощью аналогового напряжения (выход потенциометра).

Pb02=1 подача команд с помощью управляющих входов.

Pd15=6 Функция «Вращение назад» присвоена входу FWD

Pd17=8 Функция «Остановка» присвоена входу S1

Pd29=2 Схема подключения трёхпроводная, режим 1

с: Диаграмма функционирования:

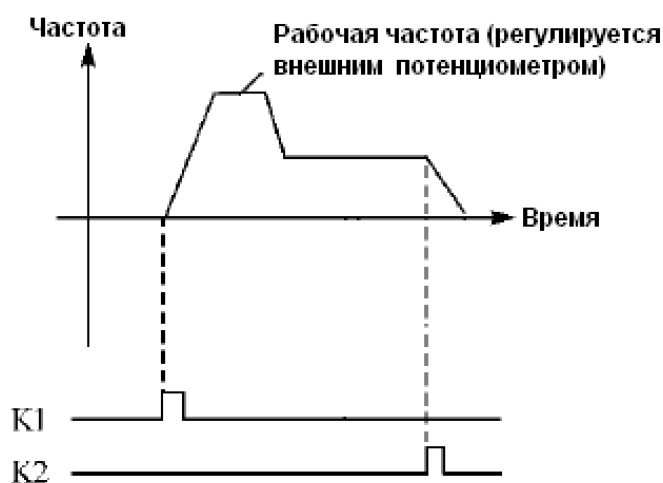

K1 Вращение вперед

K2 Остановка

### Использование протокола связи Modbus для управления преобразователем INNOVERT IDD mini PLUS

Для преобразователей INNOVERT серии IDD mini PLUS используются протоколы Modbus ASCII и Modbus RTU.

Функции протокола Modbus, используемые в преобразователе INNOVERT:

Код функции	03	Чтение данных из одного или нескольких регистров
	06	Запись данных в регистр

Ниже, в таблице 1 представлены структуры сообщений, которыми обмениваются Мастер сети и преобразователь частоты. В цифровой сети преобразователь может быть только ведомым устройством.

Структура сообщений

Таблица 1

Режим ASCII	Символ «начало сообщения»	Адрес преобразователя	Код функции	Данные	Контрольная сумма (LRC)	Команда перехода к следующему сообщению (CR LF)	Количество байт в сообщении	Примечания
Преобразователь получает сообщение	:	01	03	2000 000i	XX	0D 0A	17байт	где $i=N/2$ N=2,4,6,8 определяет считывание от 1 до 4 регистров
Ответ преобразователя на полученное сообщение	:	01	03	02 XX XX 04 XX XX .... 0N XX XX *	XX	0D 0A	11+2·N байт	
Ответ преобразователя на сообщение, в котором допущена ошибка**	:	01	03	00	XX	0D 0A	11байт	
Преобразователь получает сообщение	:	01	06	2000 0010	XX	0D 0A	17байт	
Ответ преобразователя на полученное сообщение	:	01	06	2000 0010	XX	0D 0A	17байт	
Ответ преобразователя на сообщении, в котором допущена ошибка	:	01	06	00	XX	0D 0A	11байт	

Режим RTU (наиболее часто используемый)	Адрес преобразователя	Код функции	Данные	Контрольная сумма, состоящая из двух байт: CRCH – старший байт, CRCL – младший байт	Размер сообщения	Примечания
Преобразователь получает сообщение	01	03	2000 000i	XX XX (CRCH CRCL)	8байт	где $i=N/2$ , $N=2,4,6,8$
Ответ преобразователя на полученное сообщение	01	03	02 XX XX 04 XX XX .... 0N XX XX *	XX XX	5+N байт	определяет считывание от 1 до 4 регистров
Ответ преобразователя на сообщение, в котором допущена ошибка**	01	03	00	20 F0	5 байт	
Преобразователь получает сообщение	01	06	2000 0010	83 C6	8 байт	
Ответ преобразователя на полученное сообщение	01	06	2000 0010	83 C6	8 байт	
Ответ преобразователя на сообщение, в котором допущена ошибка	01	06	00	XX XX	5 байт	

#### Примечания к таблице 1:

\* Здесь указывается обозначение регистра по порядку считывания (0N) и значение этого регистра, в данном случае оно равно XX XX N (в шестнадцатеричной системе). При считывании более одного регистра, в ответе преобразователя обозначение регистра и его значение будут указаны подряд, например в ответе преобразователя можно получить следующие данные (считываем четыре регистра):

**02 01F4 04 05DC 06 002D 08 0578** – значение 1-ого регистра 01F4H, значение 2-ого регистра 5DCН, значение 3-его регистра 2DH, значение 4-ого регистра 578H

\*\* Одна из причин возникновения ошибок:

номер параметра, значение которого необходимо считать, отсутствует в меню преобразователя

\*\*\* X - шестнадцатеричная цифра

**Принятый порядок обмена данными в преобразователе INNOVERT серии IDD mini PLUS**

Связь преобразователя с Мастером сети (внешним устройством, посылающим сообщения), осуществляется через клеммы преобразователя «RS+», «RS-».

Для организации обмена данными между Мастером сети и преобразователем необходимо, чтобы у них были одинаковые настройки:

- скорость передачи данных (параметр PH00), бит/с: 4800; 9600

- формат данных (параметр PH01):

0: 8N1 для ASCII

Стартовый бит	0	1	2	3	4	5	6	7	Стоповый бит
Строка состоит из 8 информационных битов									
Формат знакоместь: 10 бит									

1: 8E1 для ASCII

Стартовый бит	0	1	2	3	4	5	6	7	Проверка на четность	Стоповый бит
Строка состоит из 8 информационных битов										
Формат знакоместь: 11 бит										

2: 8O1 для ASCII

Стартовый бит	0	1	2	3	4	5	6	7	Проверка на нечетность	Стоповый бит
Строка состоит из 8 информационных битов										
Формат знакоместь: 11 бит										

3: 8N1 для RTU

Стартовый бит	0	1	2	3	4	5	6	7	Стоповый бит
Строка состоит из 8 информационных битов									
Формат знакоместь: 10 бит									

4: 8E1 для RTU

Стартовый бит	0	1	2	3	4	5	6	7	Проверка на четность	Стоповый бит
Строка состоит из 8 информационных битов										
Формат знакоместь: 11 бит										

### 5: 801 для RTU

Стартовый бит	0	1	2	3	4	5	6	7	Проверка на нечетность	Стоповый бит
Строка состоит из 8 информационных битов										
Формат знакоместа: 11 бит										

#### Адреса преобразователя, устанавливаемые в сообщении:

00H: одновременная передача данных всем преобразователям (широковещательная передача), при этом ответные сообщения от преобразователей не формируются.

01H: Преобразователь с адресом №1;

0FH: Преобразователь с адресом №15;

10H: Преобразователь с адресом №16, и так далее по аналогии до 240-ого адреса.

#### Адреса используемых регистров (см. табл. 3):

1) 2000H: адрес регистра для записи команды пуска, остановка и др.

1) 2001H: Задание частоты (0-400.0Гц). Если P<sub>b</sub>01 = 5, то частота задаётся в регистре 2001H, если P<sub>b</sub>01=0, то частота задаётся в параметре P<sub>b</sub>00 в меню преобразователя.

2) Каждому параметру соответствует свой регистр, в котором хранится значение этого параметра.

Номер регистра состоит из трех цифр: первая цифра выбирается в соответствии с таблицей 2, последние две цифры берутся из названия параметра.

Таблица 2.

Вторая буква в обозначении параметра	A	b	C	d	E	F	G	H	i
Цифра, соответствующая букве	0	1	2	3	4	5	6	7	8

#### Например:

a) Адрес параметра PA04 (скорость вращения): 4 (два байта в шестнадцатеричной системе 00 04H).

Данные формируются в шестнадцатеричной системе, одна единица соответствует 1 об/мин .

b) Адрес параметра P<sub>b</sub>00 (установка рабочей частоты): 100 (два байта в шестнадцатеричной системе 00 64H).

c) Адрес параметра P<sub>b</sub>01 (способ установки частоты):101 (два байта в шестнадцатеричной системе 00 65H).

d) Адрес параметра P<sub>b</sub>07 (время ускорения): 107 (два байта в шестнадцатеричной системе 00 6BH).

Данные формируются в шестнадцатеричной системе, одна единица соответствует 0.1 сек.

e) Адрес параметра PA03 (выходной ток): 3 (два байта в шестнадцатеричной системе 00 03H). Данные формируются в шестнадцатеричной системе, одна единица соответствует 0.1 ампер.

Таблица 3.

Адрес регистров	Адрес бита в регистре	Значение битов в регистре (В – бинарный код)	Чтение или запись	Примечания
2000H	BIT1~BIT0	00В: никакого действия 01В: останов 10В: пуск 11В: медленное вращение	запись	Частота медленного вращения устанавливается в параметре PE00
	BIT2~BIT3	00В: никакого действия 01В: Вращение вперед 10В: Вращение назад 11В: Реверс	запись	
	BIT4	0В: никакого действия 1В: сброс ошибки	запись	
	BIT5~BIT15	Зарезервированы		
2001H	BIT0~BIT15	Задание частоты вращения 0~4000	запись	Дискрета задания частоты вращения равна 0,1 Гц

**Сообщение в режиме RTU:**

START	Сигнал должен быть дольше или равен 10 мс
Address	Адрес связи: 8-ми разрядный двоичный код
Function	Код функции: 8-ми разрядный двоичный код
DATA (n-1)	Данные: $n \times 8$ бит, $n = 1..16$
.....	
DATA 0	
CRC CHK Low	Проверка с помощью контрольной суммы CRC: 16-ти разрядный код проверки состоит из двух 8-ми разрядных кодов старших разрядов и младших разрядов
CRC CHK High	
END	Стоповый бит. Сигнал должен быть дольше или равен 10 мс

**Пример формирования сообщения для режима RTU:**

Настройка преобразователя для его пуска, останова и задания частоты вращения через последовательную связь:

**Pb01 = 5** (Способ установки частоты через порт RS485);

**Pb02 = 2** (Способ пуска преобразователя через порт RS485);

**PH00 = 1** (Скорость передачи данных 9600);

**PH01 = 3** (8N1 ДЛЯ RTU)

**PH02 = 1** (адрес преобразователя необходимо учитывать при формировании сообщения к этому преобразователю).

### 1. Задание частоты:

В регистр 2001H запишите число 1F4H Это шестнадцатеричное число соответствует значению  $500 = 50/0,1 = (\text{задание в Гц})/(\text{дискрета задания})$

Текст посылаемого сообщения: **01 06 20 01 01 F4 D3 DD**

Ответное сообщение от преобразователя: **01 06 20 01 01 F4 D3 DD**

### 2. Сообщение с командой «Пуск»

Записать число 02H в регистр 2000H (Значение 02H соответствует записи единицы во второй бит (BIT1) регистра 2000H, см. таблицу 3).

Текст посылаемого сообщения: **01 06 20 00 00 02 03 CB**

Ответное сообщение от преобразователя: **01 06 20 00 00 02 03 CB**

### 3. Сообщение с командой «Останов»

Записать 01H в регистр 2000H

Текст посылаемого сообщения: **01 06 20 00 00 01 43 CA**

Ответное сообщение от преобразователя: **01 06 20 00 00 01 43 CA**

### 4. Сообщение «Установить величину времени ускорения P<sub>b07</sub>=20.0 (сек) »

В регистр 107 (6BH) записать число 200 (C8H). (Дискрета задания времени ускорения и торможения равна 0.1 сек).

Текст посылаемого сообщения: **01 06 00 6B 00 C8 F9 80**

Ответное сообщение от преобразователя: **01 06 00 6B 00 C8 F9 80**

Значения параметров ограничены определенным диапазоном (от min до max). При попытке записать в параметр значение больше максимального (max), автоматически запишется максимальное значение (max).

### Сообщение в режиме ASCII:

STX	Символ «начало текста» = ':' (3AH, см. таблица 4)
Address Hi	Адрес связи:
Address Lo	8-ми разрядный адрес состоит из 2 символов ASCII
Function Hi	Функция:
Function Lo	8-ми разрядный код состоит из 2 символов ASCII
DATA (n-1)	Данные:
.....	Содержание данных ( $n \times \llcorner 8 \text{ информационных битов} \llcorner$ ) состоит
DATA 0	из 2n символов ASCII $n \leq 16$ , максимум 32 символа ASCII
LRC CHK Hi	Код проверки LRC: 8-ми разрядный код проверки состоит из
LRC CHK Lo	двух символов ASCII
END Hi	Символ «конец текста»:
END Lo	END Hi = CR (0DH), END Lo = LF (0AH)

### Примеры формирования сообщений для режима ASCII:

Настройка порта преобразователя для его пуска, останова и задания частоты вращения через последовательную связь:

**P<sub>b01</sub> = 5 (Способ установки частоты через порт RS485);**

**P<sub>b02</sub> = 2(Способ пуска преобразователя через порт RS485);**

**P<sub>H00</sub> = 1(Скорость передачи данных 9600);**

**P<sub>H01</sub> = 0 (8N1 для ASCII);**

**P<sub>H02</sub> = 1 (адрес преобразователя необходимо учитывать при формировании сообщения для этого преобразователя).**

### 1. Задание частоты 50Гц:



В регистр 2001H запишите число **01F4H**

Текст сообщения: **":010620011388 LRC "CR LF**, где **LRC** – контрольная сумма.

Каждому символу этого сообщения соответствует двузначный код в протоколе Modbus ASCII (например, символу сообщения ":" соответствует код 3A, символу "0" соответствует код 30 и так далее, см. табл. 4).

Таблица 4.

Символ	“:”	“0”	“1”	“2”	“3”	“4”	“5”	“6”	“7”
Код ASCII	3AH	30H	31H	32H	33H	34H	35H	36H	37H
Символ	“8”	“9”	“A”	“B”	“C”	“D”	“E”	“F”	
Код ASCII	38H	39H	41H	42H	43H	44H	45H	46H	

Для задания частоты необходимо отправить сообщение :

**3A 30 31 30 36 32 30 30 31 30 31 46 34 LRC 0D 0A**

Ответное сообщение от преобразователя:

**3A 30 31 30 36 32 30 30 31 31 33 38 38 LRC 0D 0A**

2. Сообщение с командой «Пуск»

В регистр 2000H записать число 02H

Текст сообщения: **":010620000002 D7"CR LF**

Для пуска преобразователя необходимо отправить сообщение:

**3A 30 31 30 36 32 30 30 30 30 30 32 44 37 0D 0A**

Ответное сообщение от преобразователя:

**3A 30 31 30 36 32 30 30 30 30 30 32 44 37 0D 0A**

3. Сообщение с командой «Останов»

В регистр 2000H записать число 01H

Текст сообщения: **":010620000001 D8"CR LF**

Для остановки преобразователя необходимо отправить сообщение:

**3A 30 31 30 36 32 30 30 30 30 30 31 44 38 0D 0A**

Ответное сообщение от преобразователя:

**3A 30 31 30 36 32 30 30 30 30 30 31 44 38 0D 0A**

4. Сообщение «установить параметр Pb01 равным 3 (Pb01=3)»

Записать число 03H в параметр Pb01 (установка частоты через порт RS485).

Необходимо отправить сообщение: **3A 30 31 30 36 30 30 36 35 30 30 30 33 39 31 0D 0A**

Ответное сообщение от преобразователя:

**3A 30 31 30 36 30 30 36 35 30 30 30 33 39 31 0D 0A**

5. Записать 05H в параметр Pb01 (установка частоты с помощью потенциометра)

Необходимо отправить сообщение: **3A 30 31 30 36 30 30 36 35 30 30 30 35 38 46 0D 0A**

Ответное сообщение от преобразователя:

**3A 30 31 30 36 30 30 36 35 30 30 30 35 38 46 0D 0A**

**Проверка контрольной суммы производится по правилам протокола Modbus**